



©2012 Mettler-Toledo, LLC

Ninguna parte de este manual puede ser reproducida o transmitida en ninguna forma y por ningún medio, electrónico o mecánico, incluyendo fotocopiado y grabación, para ningún propósito sin permiso por escrito de Mettler-Toledo, LLC.

Derechos restringidos del Gobierno de los Estados Unidos: Esta documentación se proporciona con Derechos Restringidos.

Historial de revisiones de publicación

Parte No.	Fecha	Revisiones
64084636 R00	12/2010	Publicación oficial
64084636 R01	3/2011	Actualizaciones menores de formato.
64084636 R02	4/2011	Cambios en las páginas 2-11, Anulaciones y 3-19, valor DST.
64084636 R03	4/2012	Cambio a LLC. Se actualizó Memoria y se agregó Lista de cola de lote al Capítulo 2. Actualizaciones importantes al Capítulo 3 para agregar características hasta 1.1.9, instrucciones del modo Autoservicio, Editor de etiquetas y COOL, etc. Se actualizó Instalación de etiquetas en el Capítulo 4 y Limpieza en el Capítulo 5.
64084636 R04	7/2012	Actualizaciones al Capítulo 3, configuración de Código de barras GS1 y configuración de WEP 3-55.
64084636 R05	8/2012	Se actualizó la configuración de Datos nutricionales de acuerdo con la versión 1.1.13, se actualizaron los ejemplos de etiquetas de datos nutricionales verticales simplificadas, se agregó una sección faltante en Parámetros de acceso a PLU y Configuración inalámbrica en el Capítulo 3.
64084636 R06	6/2013	Se agregó la sección Nota de la FCC.
64084636 R07	8/2013	Actualizaciones a la sección de Wi-Fi para MTWA5
64084636 R08	8/2014	Impact M 1.4.4 updates

Marcas registradas

METTLER TOLEDO® e Impact M® son marcas comerciales registradas de Mettler-Toledo, LLC., Columbus, OH, Estados Unidos de América.

Nota de la FCC

Este dispositivo cumple con la Parte 15 de las Reglas de la FCC y Requerimientos de interferencia del Departamento Canadiense de Telecomunicaciones. La operación está sujeta a las siguientes condiciones: (1) este dispositivo no puede causar interferencia dañina, (2) este dispositivo debe aceptar cualquier interferencia recibida, incluyendo la interferencia que pueda causar una operación indeseada.

Este equipo ha sido probado y se encontró que cumple con los límites para un dispositivo digital clase A, consecuente con la Parte 15 de las Pautas de la FCC. Estos límites están diseñados para proporcionar una protección razonable contra interferencia dañina cuando el equipo es operado en un ambiente comercial. Este equipo genera, usa y puede irradiar frecuencias de radio y, si no es instalado y utilizado de acuerdo con el manual de instrucciones, puede causar interferencia dañina a las radiocomunicaciones. Es probable que la operación de este equipo en

un área residencial cause interferencia dañina, en cuyo caso se le exigirá al usuario que corrija la interferencia con gastos a su cargo.

Precauciones

LEA este manual ANTES de operar o dar servicio a este equipo.

SIGA estas instrucciones cuidadosamente.

GUARDE este manual para futura referencia.

NO permita que personal no capacitado opere, limpie, inspeccione, dé mantenimiento o servicio, o altere ilegalmente este equipo.

SIEMPRE DESCONECTE este equipo de la fuente de energía antes de limpiarlo o de darle mantenimiento.

LLAME A METTLER TOLEDO® si necesita partes, información y servicio.

METTLER TOLEDO® se reserva el derecho de hacer refinaciones o cambios sin previo aviso.

	AVISO
	PARA PREVENIR DAÑO AL EQUIPO Lea y entienda el manual del operador antes de usar el equipo. No seguir las instrucciones de operación podría resultar en daño al equipo.

	ADVERTENCIA
	RIESGO DE DESCARGA ELÉCTRICA Solo permita que personal calificado dé servicio a este equipo. Tenga cuidado al hacer verificaciones, pruebas y ajustes que deban realizarse con la corriente conectada.

	ADVERTENCIA
	RIESGO DE DESCARGA ELÉCTRICA Conecte solamente a una toma conectada adecuadamente a tierra. No elimine la patilla de conexión a tierra. Las tomas de corriente deben ser de acceso fácil y encontrarse a una distancia menor que la longitud del cordón eléctrico que acompaña al producto.

	ADVERTENCIA
	RIESGO DE DESCARGA ELÉCTRICA Desconecte toda la corriente hacia esta unidad antes de retirar o instalar el fusible, o de limpiarla o darle servicio.

	AVISO
	DISPOSITIVOS SENSIBLES A LA ELECTROSTÁTICA Tenga en cuenta las precauciones al manipular dispositivos sensibles a la electrostática.

	AVISO
	DAÑO AL EQUIPO Desconecte la corriente eléctrica antes de conectar o desconectar cualquier componente electrónico interno o cableado de interconexión entre el equipo electrónico.

CONTENIDO

1	Introducción.....	1
	General	1
	Especificaciones	2
	Energía.....	3
	Conexión de red	3
	Nivelación de la báscula	4
2	Instrucciones de operación	1
	Pantalla principal	1
	Pantalla del operador	2
	Configuración del operador.....	2
	Alarma	2
	Idioma.....	2
	Ajustar hora.....	2
	Ajustar fecha	3
	Estado del sistema.....	3
	Configurar pantalla de inicio.....	3
	Reinicio	3
	Rastro de auditoría de calibración	3
	Impresora de etiquetas.....	4
	Anulaciones.....	5
	Preconfiguraciones	5
	Crear tecla rápida.....	5
	Crear página	7
	Cambiar teclas rápidas.....	7
	Eliminar tecla rápida	8
	Edición rápida	9
	PLU recientes.....	10
	Seleccionar departamento	10
	Parámetros de pantalla	10
	Pantalla para clientes	11
	Modos de cálculo de precios PLU	11
	PLU por peso.....	11
	PLU por conteo	12
	PLU de paquete estándar.....	12
	Detalles de la pantalla de PLU.....	13
	Obtención de PLU	14
	Impresión de etiquetas	15
	PLU por peso.....	15
	PLU por conteo	16
	PLU de paquete estándar.....	16
	Anulaciones temporales.....	17
	Modo de memoria.....	18
	Cola de lote.....	19
	Modo de autoservicio.....	20
	COOL.....	21
3	Funciones de Admin.....	3-1

Botón Admin	3-1
Ítem base de datos	3-2
Editor de ítem base de datos.....	3-2
Editor REM Master	3-4
PLU.....	3-4
Texto extra.....	3-8
Información nutricional.....	3-8
COOL	3-10
Crear o editar texto de COOL.....	3-11
Seguimiento de números de lote.....	3-13
Registros y listas de COOL.....	3-14
Configuración de COOL.....	3-20
Formatos de etiquetas	3-21
Uso del COOL	3-22
Acumuladores	3-23
Informes	3-24
Borrar.....	3-24
Código de acción	3-25
Grado.....	3-26
Grupo.....	3-27
Configuraciones de departamento	3-28
Editar	3-28
Borrar.....	3-29
Preconfiguraciones	3-30
Eliminar.....	3-30
Cambiar páginas	3-30
Editar nombre	3-31
Cambiar cuadrícula	3-31
Programación de páginas predeterminadas	3-31
Etiquetas	3-34
Estilos de etiquetas	3-34
Imprimir etiqueta de prueba	3-35
Verificar etiquetas	3-35
Configurar unidad	3-36
Hora y fecha	3-37
Configuraciones de la báscula	3-38
Modo báscula	3-39
Funciones del operador	3-39
Permisos de supervisor	3-40
Sobreponer transacción	3-40
Parámetros de acceso a PLU	3-40
Configuraciones de código de barras.....	3-42
Configuración de códigos de barras GS1	3-44
COOL	3-48
Logotipo de la tienda.....	3-48
Base de datos	3-49
Protector de pantalla	3-51
Reacción rápida.....	3-52
Configuraciones de nutrición	3-53
Formatos de información nutricional 2011.....	3-54
Gráficos de manejo seguro	3-54
Gráficos de manejo seguro	3-55
Configurar pantalla de inicio	3-55
Idioma.....	3-56
Técnico.....	3-56
Comunicaciones.....	3-56

	Comunicaciones de red	3-57
	Com. STEM	3-60
	Comunicación WiFi	3-61
	Calibración de la pantalla táctil	3-65
	Respaldo y restaurar	3-66
	Configuración de la impresora	3-68
	Parámetros de etiquetas	3-69
	Seguridad	3-70
	Usuarios y contraseñas	3-71
	Estado del sistema	3-72
	Información del sistema	3-72
	Ver registro	3-73
	Nivel de registro	3-73
	Edición rápida	3-74
	Seleccionar departamento	3-75
	Marquesina	3-76
	Configuración	3-76
	Importar imagen	3-78
	Configuración del modo de autoservicio	3-79
	Editor de etiquetas	3-84
	Configuración predeterminada de tara	3-89
4	Etiquetas	1
	Instalación de etiquetas	1
	Requerimientos de etiquetas	2
	Papel para etiquetas	2
	Temperatura de activación	2
	Adhesivo	2
	Revestimiento de desprendimiento	3
	Grosor total (ETIQUETA + ADHESIVO + REVESTIMIENTO)	3
	Transmisión de luz para funcionamiento del sensor de espacio	3
	Desprendimiento de etiquetas	3
	Requisitos del rollo de etiquetas acabado	3
	Centro y método de fijación de las etiquetas	3
	Troquelado	4
	Corte longitudinal	4
	Enrollado	4
	Curvas de las etiquetas	4
	Empalme	4
	Requisitos dimensionales de la etiqueta y rollo terminados	5
	Etiquetas preimpresas	7
	Etiquetas con formas especiales	8
	Densidades ópticas	9
	Definición de densidad de transmisión óptica	9
	Densidad óptica de la etiqueta y revestimiento	9
	Densidad óptica de la franja negra	9
5	Mantenimiento	1
	Limpieza externa	1
	Limpieza de la impresora	2
6	Apéndice	1
	Índice geográfico	1

Valores predeterminados de monedas por país.....	3
Horarios de países.....	4
Valores diversos de países.....	5

1

Introducción

General

Gracias por comprar una báscula Impact M[®]. La serie Impact de METTLER TOLEDO[®] se diseñó para sus requerimientos actuales y futuros, y puede manejar una serie de operaciones y se adapta fácilmente al proceso y requerimientos de datos cambiantes. Esta flexibilidad protege su inversión y le ayuda a mantenerse al ritmo de las demandas de producción y del cliente rápidamente cambiantes.



La báscula Impact M ofrece programación muy fácil y una interfaz fácil de usar para el usuario. Todas las básculas contienen una impresora de etiquetas térmica diseñada para poder cambiar los rollos rápida y fácilmente. Además, la Impact M proporciona una pantalla LCD grande y a todo color para fácil consulta de PLU y control sencillo del operador.

La Impact M es una báscula de mostrador de dimensiones reducidas con una interfaz para el usuario fácil de navegar. La Impact M puede operarse en modo autónomo con una base de datos local conectada a una REM o STEM a través de la red Ethernet usando un protocolo TCP/IP. En el modo de cliente, la Impact M puede estar en la misma red que las básculas de los modelos UC-ST, 8361, 8450 u 8461.

Especificaciones

Descripción	Especificaciones – Impact M
Capacidad x División	30 x 0.01 lb 15 x 0.005 kg 6/15 x 0.002/0.005 kg 15/30 x 0.005/0.01 lb
Modos de pesaje	lb , kg, (intervalo simple y doble)
Dimensiones	H: 5.875", A: 15.35", P: 17.5"
Dimensión de la bandeja	A: 15.25" x P: 9.25" (10.0" reborde de conteo)
Peso de la unidad	23.5 lb (10.7 kg)
Peso de transporte	30.0 lb (13.7 kg)
Construcción de la base	Cubierta superior de metal vaciado con fondo de hoja metálica
Pantalla del operador	Pantalla táctil VGA a color de 10.4"
Pantalla táctil y teclado del operador	Pantalla táctil resistente de 4 cables
Pantalla para clientes	LCD monocromática de 320 x 240
Impresora	3" (papel de 72 mm, trayecto de 80 mm), hasta 5"/s térmica - capacidad de rollo de 6"
Tamaños de etiqueta	Los tamaños de etiquetas predeterminados son 1.9", 2.1", 2.4", 3.3", 4.2", 4.7", 5.1", y Continuo. Se pueden usar tamaños personalizados de 1" a 12".
Energía	100-240 VCA a 50/60 Hz, 1.1 A
Temperatura de operación	0 °C a 40 °C/32 °F a 104 °F Humedad de 5% a 95%, no condensante
Temperatura de almacenamiento	-20° a 70° C con humedad de 5% a 95% no condensante
Interfaz de red	Ethernet 802.3 10/100 MB RF opcional 802.11 B/G
Procesador	XSCALE
Memoria	Mínima de 64 MB SDRAM
Almacenamiento masivo	Mínimo de 2 GB Compact Flash
Puerto COM disponible	Celda de carga externa
RJ12	Energía de celda de carga externa
Puerto USB	Para mouse, teclado, tarjeta USB con licencia

	 ADVERTENCIA
	<p>RIESGO DE DESCARGA ELÉCTRICA</p> <p>Conecte solamente a una toma conectada adecuadamente a tierra. No elimine la patilla de conexión a tierra. Las tomas de corriente deben ser de acceso fácil y encontrarse a una distancia menor que la longitud del cordón eléctrico que acompaña al producto.</p>

Energía

El interruptor de corriente y el enchufe para el cable eléctrico están debajo de la pantalla en el lado anterior izquierdo de la báscula.

Presione **O** en el interruptor para encender la báscula y nuevamente para apagarla (es un interruptor momentáneo, de modo que regresa a su posición original después de ser tocado). Siempre salga de cualquier pantalla de edición antes de presionar el interruptor para apagar la báscula. Apague siempre la báscula para limpiarla.



La Impact M requiere una corriente de 100-240 VCA, 50-60 Hz y 2.2 A. El cableado debe incluir conexión a tierra apropiada. La integridad de la conexión a tierra de la corriente para el equipo es importante para la seguridad y operación confiable del dispositivo electrónico. Una conexión a tierra deficiente puede resultar en una condición insegura en caso de corto eléctrico generado en el equipo.

Una buena conexión a tierra minimiza los impulsos de ruido eléctrico externo. El dispositivo electrónico no deberá compartir líneas eléctricas con equipo que genera ruido. Ejemplos incluyen motores eléctricos, compresores, elementos de calefacción, luces y relevadores que puedan generar picos de ruido y sobrecargas de corriente. Para confirmar la integridad de la conexión a tierra, utilice un analizador de circuitos de derivaciones o probador de tomas con conexión a tierra. En caso de existir condiciones adversas de energía, podrá ser necesario contar con un circuito de potencia dedicado o un acondicionador de líneas de energía.

Conexión de red

La Impact M[®] puede conectarse a su red Ethernet con un cable o mediante un radio inalámbrico. Si utiliza una conexión de red con cable y tiene problemas de conexión, compruebe que su cable de Ethernet esté conectado y bien empotrado en el enchufe, el cual se encuentra debajo de la pantalla en la parte anterior de la báscula.

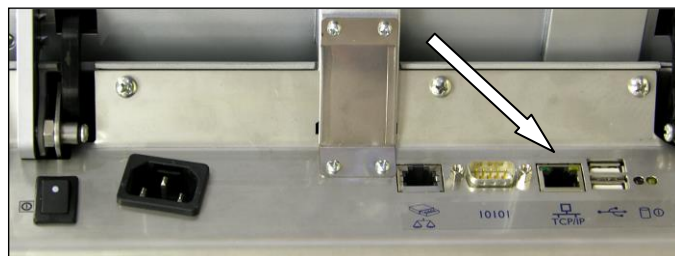

Puerto Ethernet

Si usted usa un radio inalámbrico, éste se encuentra integrado en la báscula debajo del panel de acceso debajo de la bandeja y araña en el lado izquierdo.

Si la báscula tiene una tarjeta inalámbrica instalada, no conecte un cable Ethernet externo al puerto Ethernet.

Nivelación de la báscula

La Impact M debe estar nivelada e instalarse sobre un mostrador estable. El indicador de nivel se encuentra detrás de la pantalla para el cliente como se muestra a continuación.



La burbuja del indicador debe quedar centrada en el círculo. Si la burbuja queda fuera del círculo, nivele la báscula mediante las cuatro patas de nivelación.

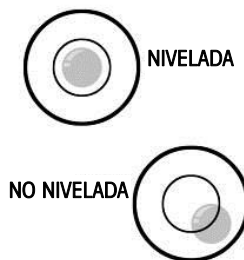

El indicador de nivel consiste en una burbuja y dos círculos. Centre la burbuja y la báscula quedará nivelada.



Gire las patas de nivelación en sentido de las manecillas del reloj o en sentido opuesto para determinar la nivelación de la bandeja.

2

Instrucciones de operación

Pantalla principal

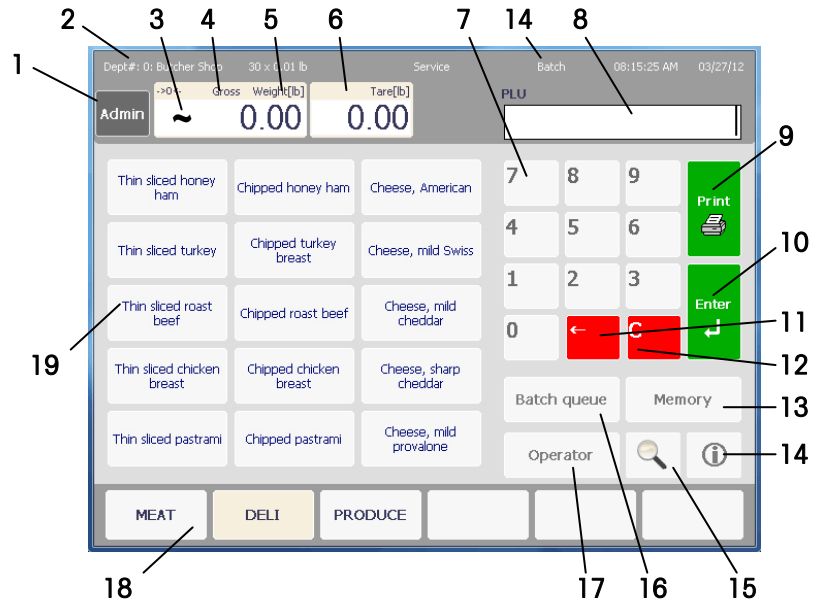

NOTA: la pantalla del operador es una pantalla táctil. Presione las teclas mostradas únicamente con la punta de sus dedos.
NO utilice objetos afilados en la pantalla táctil. Esto podría ocasionar daño permanente en la pantalla.

1	Admin: abre la pantalla de administración.
2	Dept: muestra el departamento actual para la base de datos de PLU.
3	~ Cuando se muestra este símbolo, el peso en la báscula está fluctuando.
4	Net/Gross (Neto/Bruto): cuando aparece NET, indica que se ha tomado un peso de tara.
5	La pantalla de peso muestra el peso actual y la unidad de medida (kg/lb). Toque el peso para poner en cero la báscula si no muestra 0.00 o 0.000.
6	Tara: muestra la tara actual que está siendo usada.
7	Teclado numérico para ingresar datos numéricos.
8	PLU: muestra las entradas del teclado a medida que se introducen.
9	Print: imprime una etiqueta.
10	Enter: acepta cambios y regresa a la pantalla previa.
11	← Retroceder: elimina caracteres a la izquierda del cursor.
12	C: borra todos los datos del campo de captura.
13	Memoria: almacena transacciones para usar en la impresión de una etiqueta tipo recibo. Cuando hay transacciones en la memoria, aparece la palabra MEM.
14	I: información y ayuda.
15	Buscar : se usa para buscar registros de PLU para PLU específicos.
16	Cola de lote: sirve para imprimir etiquetas múltiples en un lote. Cuando hay transacciones en la cola, aparece la palabra 'Lote' en la parte superior de la pantalla.
17	Operador: funciones adicionales del operador tales como ediciones rápidas, anulaciones y configuraciones de pantalla.
18	Botones de páginas predeterminadas: seleccionan la página predeterminada que se va a usar.
19	Teclas rápidas: se usan para obtener registros de PLU u otras páginas con un solo toque.

Pantalla del operador

Cuando se presiona el botón Operador, aparece la pantalla Operador con funciones adicionales que el operador puede utilizar.

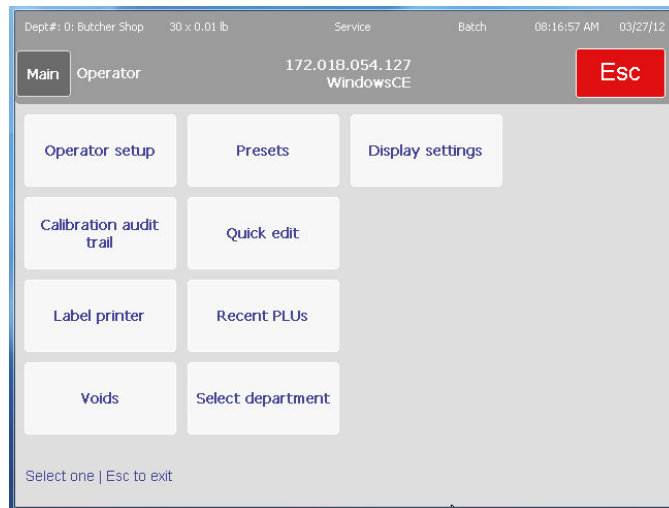

Configuración del operador

Las siguientes funciones están disponibles en la pantalla Configurar operador.

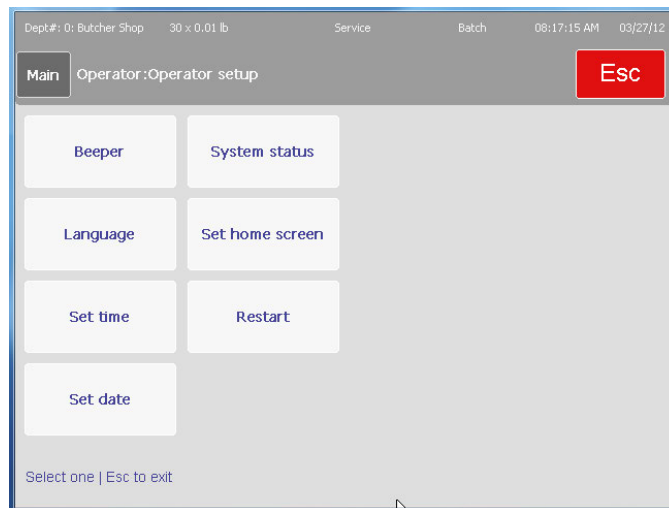

Alarma

Seleccione Inhabilitar, o 1-5, para definir la duración del sonido cuando se presione un botón.

Idioma

Seleccione el idioma de la báscula, el idioma del operador y el idioma del teclado externo. Las opciones incluyen English (inglés), Español o Français (francés).

Ajustar hora

Ajusta el reloj interno de la báscula, horas, minutos y AM/PM.

Ajustar fecha

Ajusta la fecha interna de la báscula.

Estado del sistema

Muestra los detalles, registros y niveles de acceso del sistema.

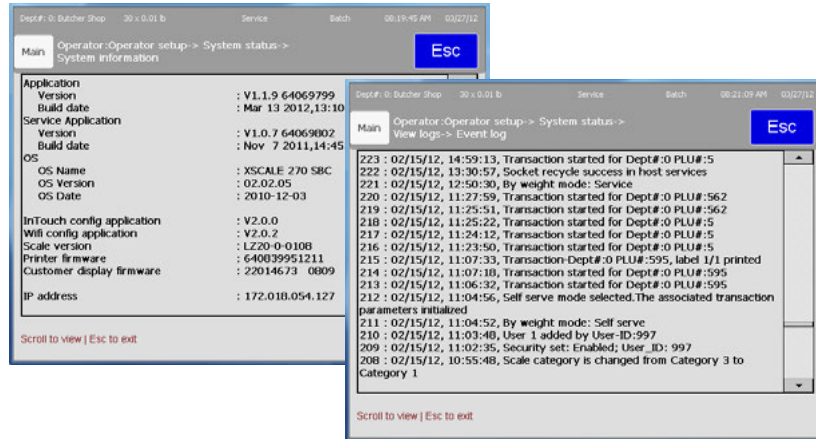

Configurar pantalla de inicio

Selecciona la pantalla que se muestra de manera predeterminada en el encendido y cuando regresa de otras pantallas.

Reinicio

Realiza un reinicio del sistema, similar a cuando se presiona el interruptor de encendido para apagar y encender.

Rastro de auditoría de calibración

Esta función muestra un registro de calibración para que lo usen los técnicos o el personal de pesos y medidas.

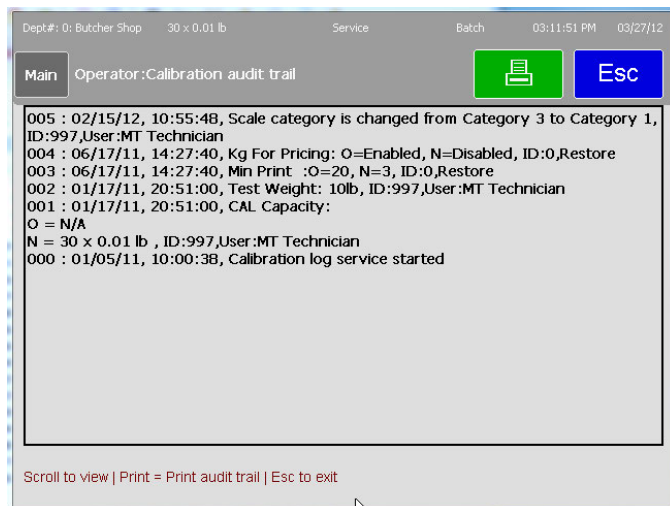

Impresora de etiquetas

La pantalla Impresora de etiquetas permite ajustar el tamaño de etiqueta, modo de entrega, largo y las funciones medida e imprimir etiqueta.

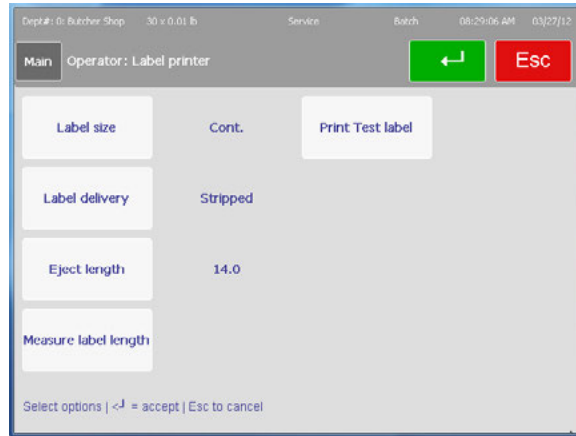

Seleccione el tamaño de la etiqueta de la lista con el botón Tamaño de etiqueta. Seleccione despegada o pegada. En el modo despegada, el recubrimiento se enrolla en el rodillo de captación y la etiqueta es expulsada sin revestimiento y lista para colocarse en un paquete. En el modo no despegada, el revestimiento y la etiqueta se expulsan por la parte frontal y puede despegarse del revestimiento posteriormente. El Largo de salida ajusta la posición de detención de la etiqueta después de ser imprimida. Éste puede necesitar incrementarse o disminuirse para que se detenga en la abertura central.

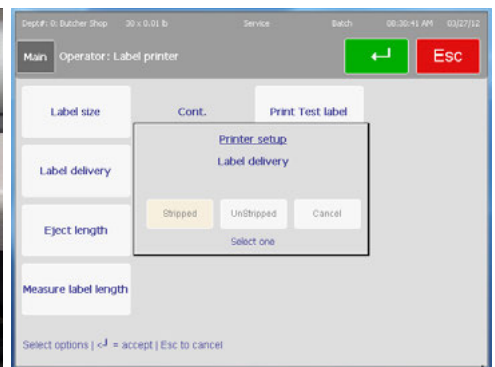
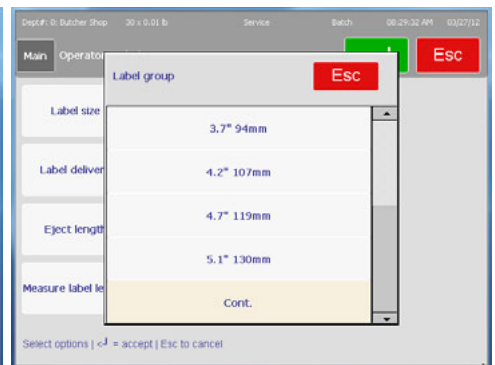
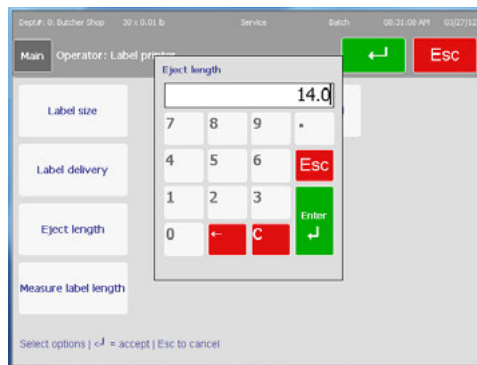

Modos de entrega de etiquetas

Anulaciones

Para anular una transacción, presione el botón Anulación. Toque la transacción que va a anular y luego presione el botón Anulación.



Preconfiguraciones

El botón de teclas rápidas abre un editor de teclas rápidas. En el editor, se pueden crear nuevas teclas rápidas y las existentes pueden editarse, moverse o eliminarse.

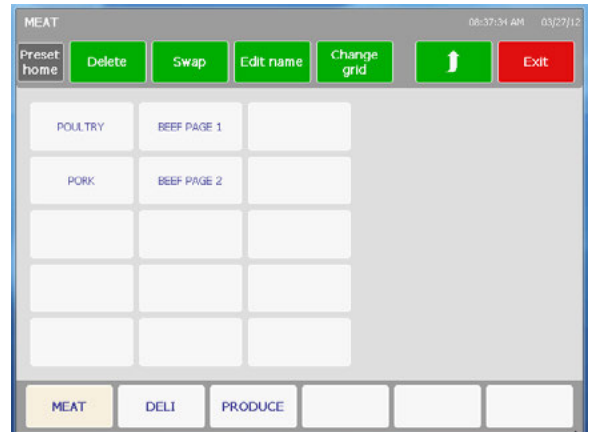

Crear tecla rápida

Para crear una nueva tecla rápida, toque uno de los botones vacíos. Una indicación preguntará "Crear tecla rápida de PLU" (Create PLU Preset) o "Crear página predeterminada" (Create Preset Page).

"Crear tecla rápida" crea un nuevo botón para obtener un registro de PLU. "Crear página" creará un vínculo a una nueva página de teclas rápidas.

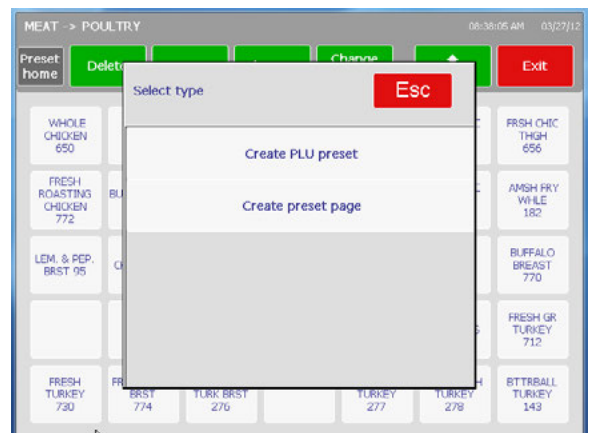

METTLER TOLEDO Impact M Guía del usuario

Cuando cree una nueva tecla rápida, introduzca el número de departamento y presione "Enter".

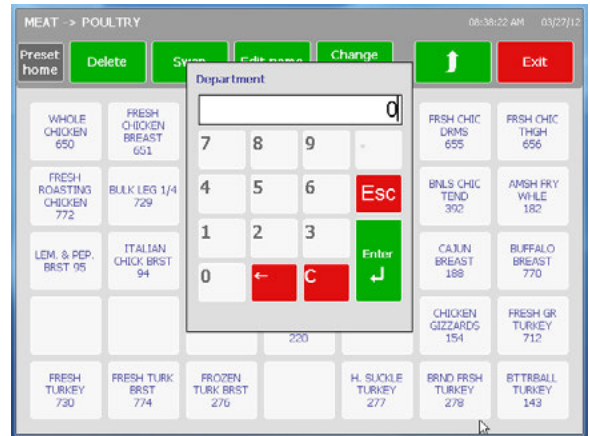

Enseguida, introduzca el número PLU y presione "Enter".

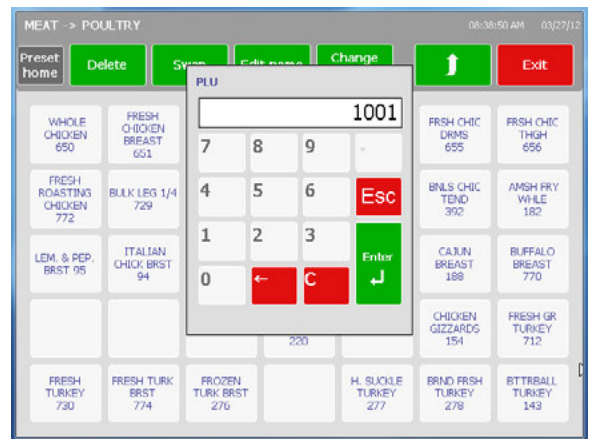

Por último, edite el nombre que se usará en la tecla y presione el botón verde "Enter" para guardar y salir.

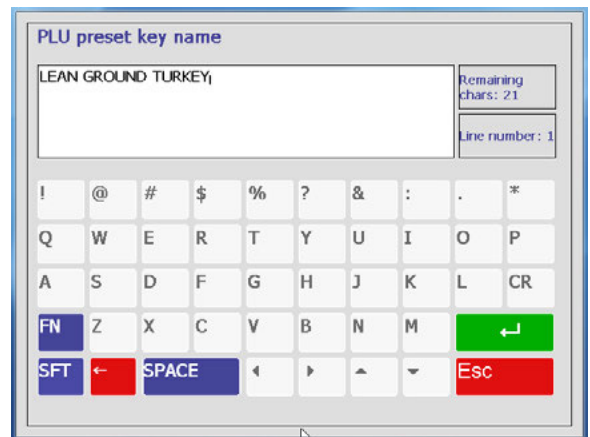

Crear página

Para crear una nueva página, toque un botón vacío y seleccione "Crear página predefinida".

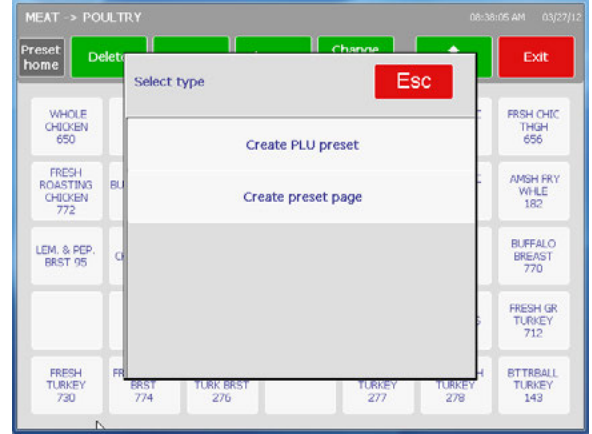

Introduzca el nombre de la página y presione el botón verde "Enter" para guardar y salir.



Cambiar teclas rápidas

Para cambiar la posición de teclas rápidas, primero presione el botón "Cambiar" (Swap) y luego presione la primera tecla rápida que va a cambiar.



Enseguida, presione el botón “Cambiar” nuevamente y luego la segunda tecla rápida que va a cambiar.

Presione “Sí” (Yes) para continuar con el cambio o “No” para cancelar.

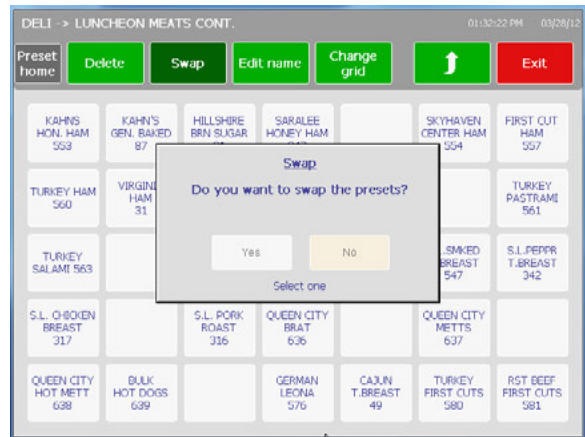

Aparecerá una ventana de confirmación para confirmar que el cambio se realizó satisfactoriamente.

Presione “Continuar” (Continue) y el botón verde “Guardar” en la parte superior de la pantalla para guardar cualquier cambio hecho en el editor.

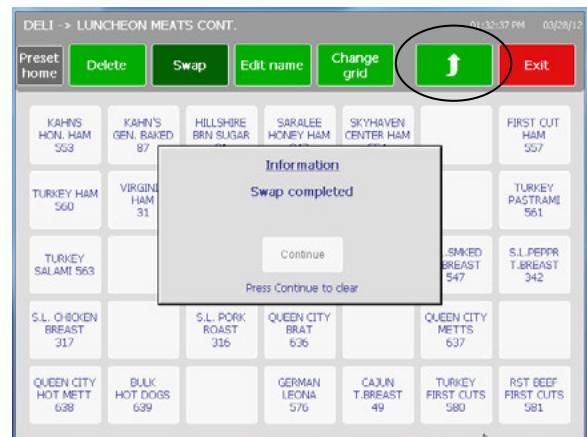

Eliminar tecla rápida

Para eliminar una tecla rápida, presione el botón “Eliminar” (Delete) y luego la tecla rápida que desea eliminar.

Presione “Sí” (Yes) para confirmar y eliminar o “No” para cancelar.



Edición rápida

“Edición rápida” (Quick Edit) permite editar ciertos campos en la base de datos de registros de PLU. Esta función puede estar inhabilitada y depende de la configuración de la báscula.

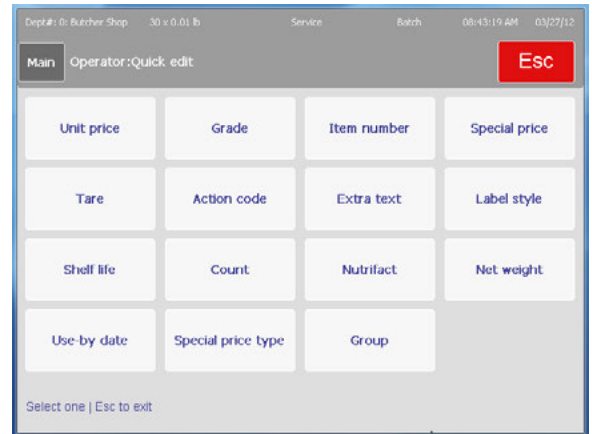

Presione cualquiera de los botones de campos y luego introduzca el número PLU.

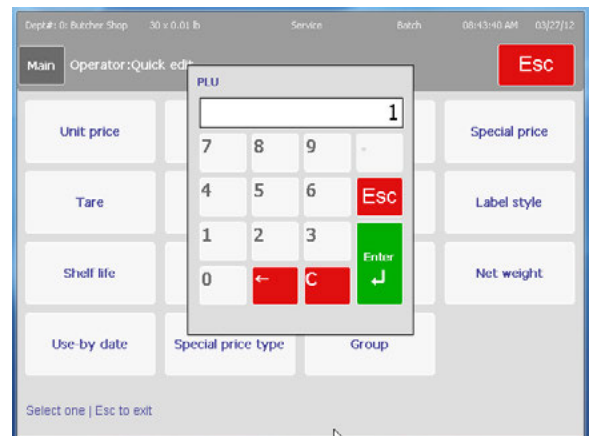

Introduzca el nuevo valor en el campo y presione “Enter” para guardar o “ESC” para cancelar.

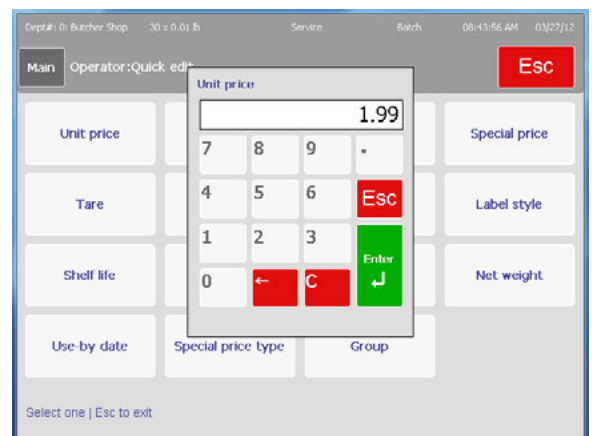

PLU recientes

Para ver una lista de PLU recientes, presione el botón “PLU recientes” (Recent PLUs).

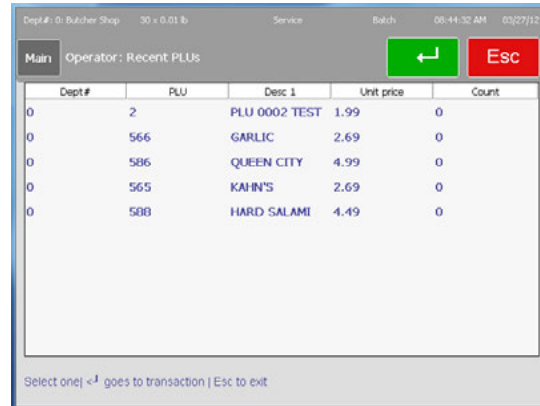

Seleccionar departamento

Para seleccionar el departamento predeterminado, presione el botón “Seleccione departamento” (Select Department). Los PLU introducidos con el teclado buscarán automáticamente este departamento.



Parámetros de pantalla

El contraste en la pantalla del cliente puede ajustarse para el ángulo de visión óptimo. Los valores válidos son de 1 a 1023. El contraste 1 es el más oscuro y el contraste 1023 es el más claro. El brillo puede ajustarse de 1 a 99. El brillo 1 es el más oscuro y el brillo 99 es el más claro.

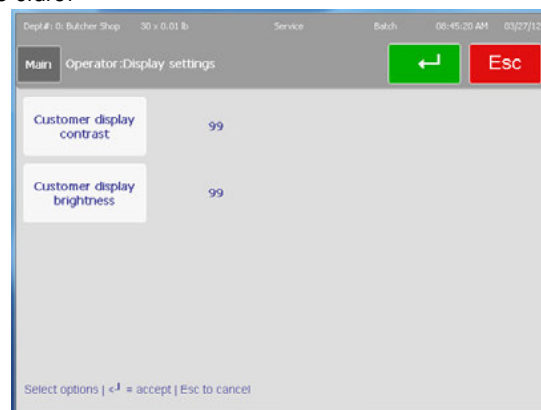

Pantalla para clientes

La pantalla para clientes puede mostrar diferentes presentaciones de pantalla con base en el modo de operación en el que esté. Las diferentes opciones son **PLU por peso**, **PLU por conteo**, **PLU por paquete estándar**, **Peso mostrado/Peso en cero/Sin PLU** y **Peso en cero/Sin PLU** con un mensaje de marquesina. Se puede configurar una presentación de diapositivas para mostrarse cuando la báscula está inactiva. Consulte el Capítulo 3, Marquesina, para más detalles.

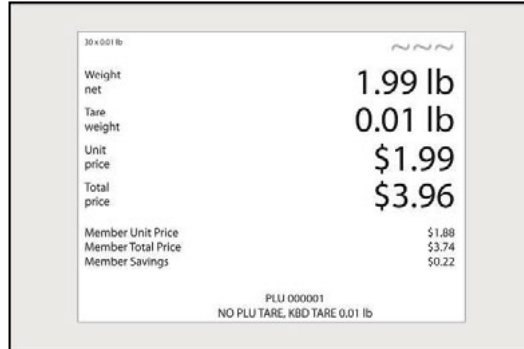

Pantalla para clientes – PLU por conteo

Modos de cálculo de precios PLU

PLU significa **Price Look Up** (consulta de precio). El PLU es un número de referencia asignado al registro de un producto que incluye campos como descripción, precio, tara, etc. Diferentes PLU tienen diferentes modos de cálculo de precio. La carne se vende normalmente "Por peso" por libras o kilogramos. Muchos productos de panadería se venden "Por conteo". Otros productos pueden venderse en un paquete estándar que usa un peso fijo. Los diferentes modos de cálculo de precio se describen en las siguientes secciones.

PLU por peso

Ejemplos de productos que se venden **Por peso** son las carnes, quesos, carne de ave y productos del campo. El cálculo de los precios por peso puede hacerse en tres formas diferentes:

Precio "Por libra/kilo". Los artículos pesados comúnmente tienen precio por libra. El peso multiplicado por el precio unitario equivale al precio total del producto.

Precio "Por fracción de una libra/100g" (fraccional). También se puede determinar el precio por fracción de libra (cuando es legal y así se desee). El precio por 1/4 de libra y por 1/2 libra está disponible en el modo "libras" (pounds) y 100 gramos está disponible en el modo "kg".



“Libras/kilos por precio”. El PLU puede venderse en libras por precio (en lugar de precio por libra). Por ejemplo, “2 libras por \$1.00” en lugar de “\$0.50/libra”.

PLU por conteo

Ejemplos de artículos que se venden por conteo son las galletas, donas, rollos, pan, etc. Ejemplo: 4 manzanas por \$0.69. El PLU por conteo permite al operador usar la báscula para imprimir etiquetas. El cálculo de precio se ingresa como cierta cantidad de artículos por un precio fijo. Si se necesita el peso total para los artículos, se puede configurar un campo de peso en la etiqueta para imprimir el peso de los artículos además de la información por conteo.



PLU de paquete estándar

Ejemplos de artículos vendidos por **Paquete estándar** incluyen pollos enteros, pasteles de cumpleaños, pan, etc. El PLU de paquete estándar es similar a por conteo y también permite al operador imprimir etiquetas. Estas etiquetas indican el peso neto fijo y el precio total del artículo. Todos estos tipos de artículos usan un peso fijo.



Detalles de la pantalla de PLU

The screenshot shows a PLU screen with the following elements and callouts:

- 01**: Net Weight [lb] field showing 1.20
- 02**: Tare [lb] field showing 0.50
- 03**: Unit price [\$/lb] field showing 1.02
- 04**: Total price [\$/] field showing 1.22
- 05**: Dept # field showing 0000
- 06**: Mode field showing Service
- 07**: LU field showing 1
- 08**: Pack date field showing 09/17/10
- 09**: Shelf life field showing 09/20/10
- 10**: Use-by date field showing 09/24/10
- 11**: Graphics field showing 0
- 12**: Grade field showing GRADE 3
- 13**: More overrides button
- 14**: Blank fields button
- 15**: Esc button
- 16**: BATCH button
- 17**: Memory button
- 18**: Print button
- 19**: Extra text field showing 0:
- 20**: Nutrifact field showing 2
- 21**: COOL field
- 22**: Accumulator field showing Auto
- 23**: Label style field showing IM: 5_1 By Wt SB Grd

Componentes de la pantalla de PLU

1	Peso neto es el peso real de los productos, excluyendo los materiales de empaquetado. La báscula determinará automáticamente Kg o Lb o Conteo dependiendo del tipo de artículo de PLU.
2	Tara muestra el valor de tara asignado al PLU.
3	El Precio unitario se programa en el registro de PLU. Si está permitido, toque para anular. Éste se usa para calcular el precio total.
4	Precio total del artículo. Si el artículo se vende por precio, éste es el precio unitario multiplicado por el peso del artículo. El operador nunca tiene acceso al Precio total.
5	Net/Gross (Neto/Bruto); cuando aparece NET, indica que se ha tomado un peso de tara.
6	Modo indica el modo de operación: Service o PrePack.
7	Número PLU y descripción.
8	Fecha de paquete muestra la fecha actual.
9	Vida útil muestra la fecha programada en el PLU. El artículo NO debe ser vendido después de esta fecha.
10	Fecha usar antes de muestra la fecha después de la cual el producto vendido ya no debe ser consumido.
11	Gráficos permite al usuario seleccionar un gráfico impreso del archivo de la unidad.
12	Grado designa un "grado" para el producto descrito por el PLU
13	Más anulaciones tiene acceso a un menú que tiene anulaciones que no describen los botones
14	Campos en blanco tiene acceso a una lista de indicadores que determinan si cierto parámetro aparecerá en la etiqueta impresa
15	ESC regresa a la pantalla anterior sin imprimir una etiqueta

16	Lote se usa para imprimir múltiples etiquetas en un lote. Cuando está en modo "Lote" con transacciones en la cola, aparece esta palabra.
17	Memoria sirve para almacenar transacciones para usarse en la impresión de una etiqueta tipo recibo. Cuando hay transacciones en la memoria, aparece la palabra MEM.
18	Imprimir imprime una etiqueta que hace referencia a la información dada
19	Texto extra permite al usuario seleccionar de registros de texto extra de la unidad
20	Información nutricional permite al usuario seleccionar de una lista de entradas de información nutricional
21	COOL muestra los datos de COOL del PLU
22	El botón acumulador permite al usuario definir configuraciones de acumulación específicas para el PLU
23	Estilo de etiqueta muestra el estilo de etiqueta seleccionado actualmente

Obtención de PLU

Cuando la Impact M está en modo **Servicio** (Service), la pantalla del operador muestra las páginas predeterminadas del departamento activas y los PLU predeterminados.

Nota: El modo de **servicio** es el predeterminado en la pantalla de edición de PLU. Una vez que se ha pesado un producto, que se ha imprimido una etiqueta y que el artículo se ha retirado de la báscula, el PLU se borrará y la pantalla regresará a la pantalla de inicio.



Para comenzar una transacción, coloque el artículo sobre la bandeja de pesaje (puede hacerse antes o después de obtener un PLU).

Obtenga un PLU (Price Look Up) al presionar la tecla rápida relacionada con el producto y escriba directamente el número PLU en el teclado.

Esta pantalla variará ligeramente en apariencia dependiendo de si es Por peso, Por conteo o Paquete estándar. Dependiendo de cómo se haya configurado el PLU, algunos de los campos pueden ser sustituirse tales como Vida útil, Tara, etc.

Impresión de etiquetas

PLU por peso

Una vez que se obtenga el PLU **Por peso**, haga los cambios necesarios presionando los botones de los campos permitidos y luego presione el botón de **Imprimir** para imprimir una etiqueta.

Net	Weight [lb]	Tare [lb]	Unit price \$ / lb	Total price \$
	1.20	0.50	1.02	1.22

PLU 1
PLU # 1 \$ 1.01
DEPT # 0000 TARE 004

Extra text 0: More overrides

Nutrifact 2 Pack date 09/17/10 Blank fields

COOL Shelf life 09/20/10 Esc

Accumulator Auto Use-by date 09/24/10 BATCH

Label style IM: 5_1 By Wt SB Grd Graphics 0 Memory

Mode Service Grade GRADE 3 [Print]

Tome la etiqueta y retire el artículo de la báscula para finalizar la transacción. La pantalla regresará a la pantalla de inicio, a menos que el modo Preempaque sea seleccionado con el botón de modo. Presione el botón "Modo" para alternar entre "Servicio" y "Preempaque". En modo "Preempaque", el PLU será retenido. El modo "Preempaque" está diseñado para pesar múltiples unidades del mismo artículo.

Modo "Servicio": es mejor para pesar diferentes artículos individuales. Introduzca el número PLU, coloque el artículo sobre la bandeja y presione el botón Imprimir para obtener una etiqueta. Cuando se retire el producto de la bandeja, la pantalla se borrará y regresará a la pantalla inicial lista para el siguiente PLU.

Modo "Preempaque": es mejor para pesar múltiples unidades del mismo artículo. Para usarlo, introduzca el número PLU o presione una tecla rápida, coloque el artículo en la bandeja y se imprimirá una etiqueta automáticamente.

Retire el artículo de la bandeja y coloque el siguiente artículo (del mismo tipo) en la bandeja para la siguiente etiqueta. Cuando termine, presione el botón "Borrar" para volver a la pantalla de inicio.

El botón de impresión del modo "Servicio" y "Preempaque" puede configurarse en Configuración de la unidad, Configuraciones de báscula, pantalla Modos de báscula. Vea el Capítulo 3 para más información.

Scale mode Service

Service mode print after motion No

Service mode print key always active No

Prepack mode print after motion Yes

Prepack mode print key always active Yes

Select options | <- = accept | Esc to cancel

PLU por conteo

Una vez que se obtenga el PLU **Por conteo**, haga los cambios necesarios y presione el botón de **impresión** para imprimir una etiqueta.

Nota: si el conteo difiere del programado en el registro PLU, presione el cuadro Conteo/Cant, cambie la cantidad del artículo, y presione **Enter**, y entonces presione la tecla **Imprimir** para imprimir la etiqueta.

The screenshot shows the PLU screen for 'PISTACHIO MUFFINS, 3 ct.' with the following data:

Main	Gross Weight[lb]	Count/Quantity	Unit price[\$ / lb]	Total price[\$]
	1.70	3	0.33	1.00

Additional fields and options include: PLU 310, DEPT #0008, Extra text (10100: CONTAINS NUTS OR INGREDIENTS THAT MAY HAVE COME INTO CONTACT WITH NUTS), Nutrifact (0), Pack date (09/17/10), Shelf life (09/17/10), Use-by date (09/17/10), Label style (IM: 5_1 By Cnt SB Grd), Graphics (0), No. of labels (1), and Grade. A green print button is visible at the bottom right.

Tome la etiqueta y retire el artículo de la báscula para finalizar la transacción.

PLU de paquete estándar

Cuando se ha obtenido un PLU de **paquete estándar**, haga los cambios necesarios, introduzca el número de etiquetas que se necesitan (con el botón inferior izquierdo del mismo nombre) y luego presione el botón **Imprimir**.

Nota: si el conteo difiere del programado en el registro PLU, presione el cuadro Conteo/Cant, cambie la cantidad, presione **Enter**, y entonces presione la tecla **Imprimir** para imprimir la etiqueta.

The screenshot shows the PLU screen for 'ROAST CHICKEN BREAST' with the following data:

Main	Gross Weight[lb]	Count/Quantity	Net weight[oz]	Total price[\$]
	0.00	1	501.0	4.54

Additional fields and options include: PLU 454, Extra text (0:), Nutrifact (0), Pack date (09/17/10), Shelf life (09/17/10), Use-by date (09/17/10), Label style (IM: 5_1 Std Pk SB Grd), Graphics (0), No. of labels (1), and Grade. A green print button is visible at the bottom right.

Tome la etiqueta y retire el artículo de la báscula para finalizar la transacción.

Anulaciones temporales

Las cancelaciones temporales son ciertos valores que pueden cambiarse para la **transacción actual solamente** a través de la pantalla de PLU. Los cambios son temporales y no se guardan en la base de datos del PLU original.

Si un valor puede cambiarse, aparecerá con un margen blanco alrededor del botón con texto contrastante. Esto indica que el valor puede cambiarse durante una transacción.

Net	Weight[lb]	Tare[lb]	Unit price[\$ / lb]	Total price[\$]
1.20	0.50	1.02	1.02	1.22

PLU 1 PLU # 1 \$ 1.01
DEPT # 0000 TARE 004

Extra text 0: More overrides

Nutrifact 2 Pack date 09/17/10 Blank fields

COOL Shelf life 09/20/10 Esc

Accumulator Auto Use-by date 09/24/10 BATCH

Label style IM: 5_1 By Wt SB Grd Graphics 0 Memory

Mode Service Grade GRADE 3 [Printer Icon]

En la pantalla de PLU anterior, por ejemplo, la **Fecha del paquete, Vida útil y Fecha usar antes de** (y muchas más) se representan como botones y texto contrastante, lo cual indica que pueden cambiarse. Los botones atenuados indican que el volumen no puede cambiarse.

Toque el campo para cambiar un valor. Luego, dependiendo del campo, ingrese un valor numérico en la ventana emergente con el teclado, alterne a una opción diferente dentro del campo seleccionado, o, si hay múltiples opciones, aparecerá una nueva pantalla y se podrá hacer una selección desde esa pantalla.

Se pueden encontrar cancelaciones adicionales no mostradas en la pantalla al presionar el botón **Más cancelaciones** en la esquina superior derecha de la pantalla.

Modo de memoria

Para usar el modo **Memoria**, presione la tecla **Memoria (Memory)** en lugar de la tecla Imprimir. Esto guardará la información de la transacción en el modo Memoria y regresará al usuario a la pantalla de inicio.

Si se agrega un PLU a la MEMORIA que ya existe en la MEMORIA, éste se trata como una entrada separada. Esto significa que es posible tener múltiples transacciones asociadas con el mismo PLU.

Para editar o completar la transacción, presione el botón Memoria en la pantalla de inicio. Las funciones disponibles incluyen **Subtotal**, **Retirar artículo** y **Borrar Mem**.

Para retirar un artículo, presione el botón "Retirar artículo" y seleccione el artículo que va a retirar. Para borrar y cancelar completamente la transacción, presione el botón "Borrar Mem".

Para completar la transacción, presione el botón "Subtotal". Es posible imprimir una etiqueta de recibo desde esta pantalla.

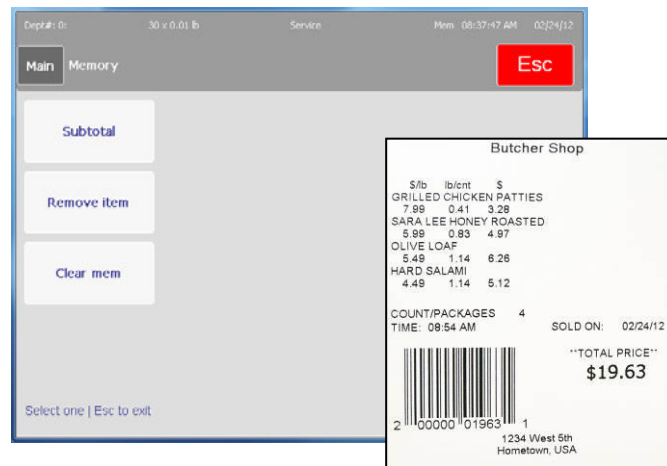
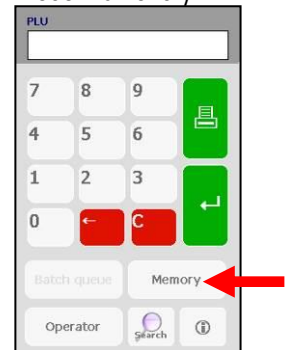

Para habilitar el modo Memoria, un supervisor o técnico puede tener acceso a esta función a través de Configuración de la unidad. Configuraciones de la báscula. Para usar el modo Departamento, la báscula debe configurarse como un cliente.

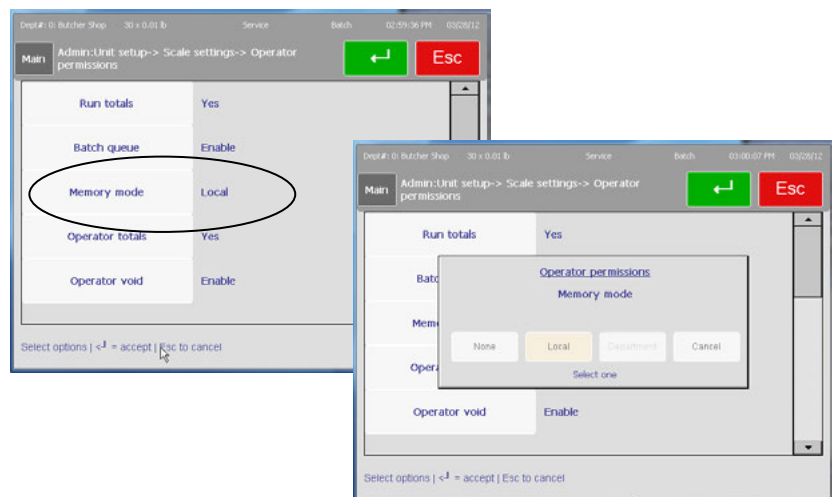

Cola de lote

El modo Lista en cola de lote se utiliza para imprimir lotes de etiquetas. Los registros de PLU deben ser Por conteo o Paquete estándar. El lote no funcionará con registros de PLU tipo peso aleatorio. Además, la Lista de cola en lote debe estar habilitada en Admin/Unit Setup/Scale Settings/Operator Permissions (Administración/Configuración de unidad/Configuraciones de báscula/Permisos del operador).

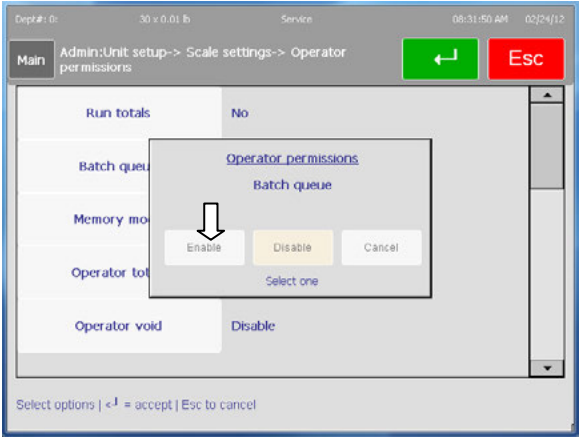

Para usar la Lista de cola de lote, primero obtenga un PLU Por conteo o Paquete estándar. Presione el botón Lote para introducirlo en la cola de lote. Se pueden introducir varios registros de PLU en la cola antes de imprimir las etiquetas.



Usted verá que emergerá un cuadro de mensaje que indica que el registro se ha agregado a la cola. El indicador de lote se mostrará en la parte superior derecha de la pantalla para indicar que el lote está en curso. La pantalla regresará a la pantalla de inicio y usted puede introducir otro PLU. Cuando esté listo para imprimir etiquetas, presione el botón Lote en la pantalla de inicio.

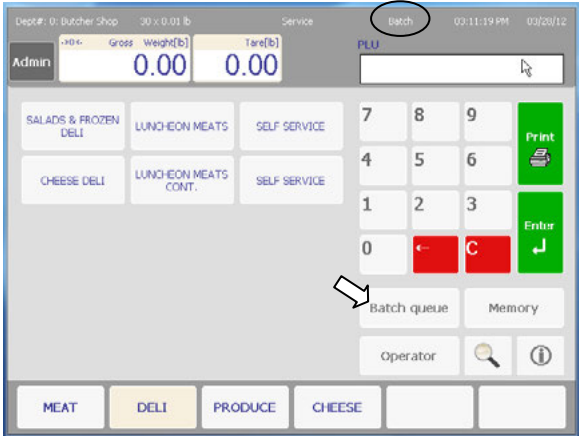

Se abrirá la pantalla Vista de cola de lote. En esta pantalla, usted puede eliminar artículo, borrar orden, cambiar cantidad de etiqueta e imprimir.



Si está imprimiendo etiquetas en modo despegado, la impresora producirá una etiqueta a la vez. La siguiente etiqueta se imprimirá cuando la etiqueta impresa se haya retirado de la impresora. Si la impresora se carga en modo no despegado, se imprimirá la cantidad de etiquetas introducida.

Modo de autoservicio

El modo "Autoservicio" (Self Service) permite colocar la Impact M en un área donde el cliente puede pesar el producto e imprimir etiquetas de precio para el producto. En este modo, las áreas que no son para obtener PLU están restringidas. Consulte el Capítulo 3, sección Configuración de modo Autoservicio para más detalles acerca de la configuración de este modo.

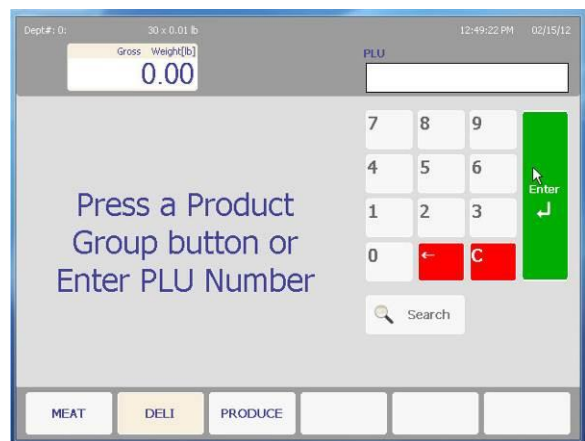

La pantalla principal de Autoservicio se muestra a continuación.

Los PLU pueden obtenerse con las teclas del teclado, de búsqueda o rápidas.

Toque una categoría para seleccionar el grupo de teclas rápidas. Las teclas rápidas pueden obtener registros de PLU o páginas. En el siguiente ejemplo, la categoría "Deli" muestra páginas disponibles en esa categoría.

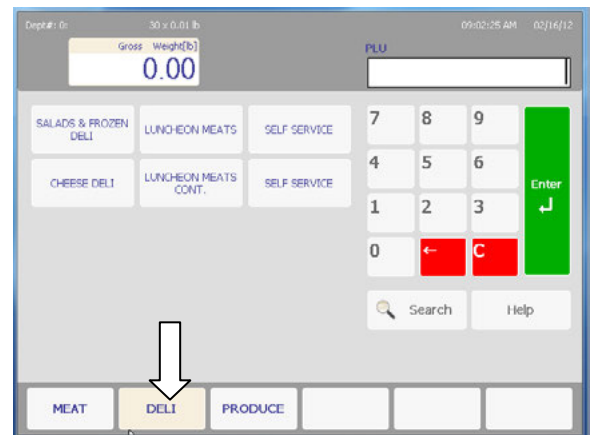

Una vez que se selecciona una página, las teclas rápidas permiten acceso rápido a los PLU.



Si no se detecta actividad durante varios minutos, la pantalla vuelve a la pantalla principal. Al tocar la tecla del teclado también regresa a la pantalla principal.



COOL

Si el PLU tiene un registro de COOL programado, se mostrará en la pantalla de PLU.

Nota: consulte el Capítulo 3 COOL para más detalles acerca de la configuración de COOL.

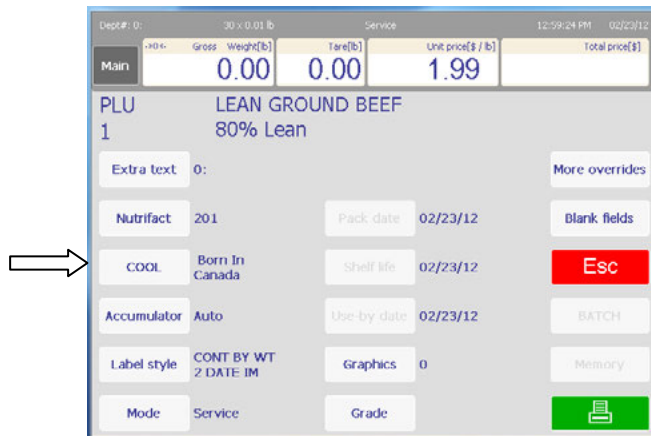

METTLER TOLEDO Impact M Guía del usuario

Si COOL es forzado, se requerirá que el operador seleccione y verifique el registro de COOL. En la parte superior se mostrará el MRU (usado más recientemente) y puede seleccionarse al presionar el cuadro.



Para seleccionar un registro de COOL diferente, presione una de las otras selecciones de la lista. Presione el botón verde "Enter" cuando termine para continuar.

3

Funciones de Admin

Botón Admin

La configuración de la Impact M es a través de la pantalla **Admin**, a la cual se tiene acceso al presionar el botón **Admin** en la esquina superior izquierda de la pantalla táctil.

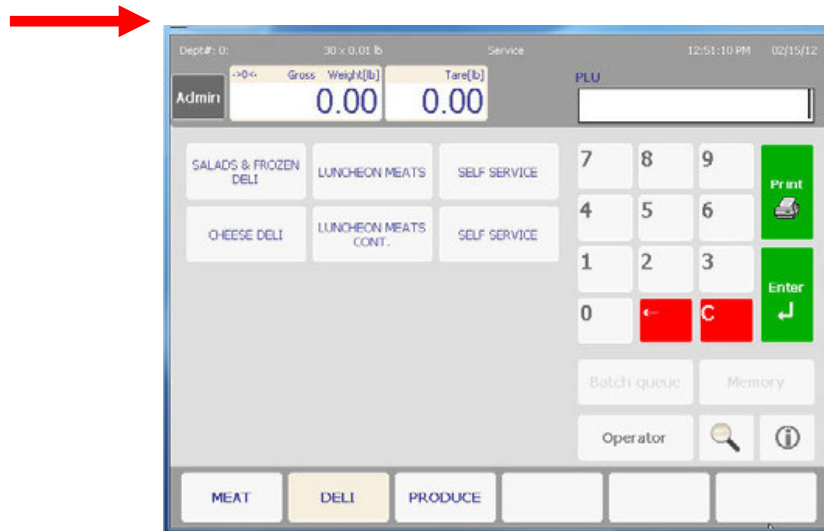

Desde aquí se puede tener acceso y modificar las configuraciones ítem base de datos, Ediciones rápidas, Etiquetas, Configurar unidad, Configurar impresora, Seguridad, Estado del sistema, Edición rápida, Seleccionar departamento y Marquesina.

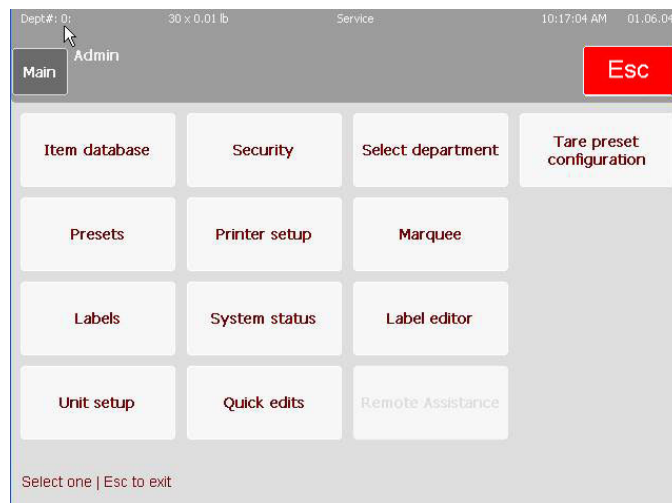

Ítem base de datos

La pantalla **Ítem base de datos** se usa para modificar archivos de PLU y archivos asociados como Texto Extra, Información nutricional, etc. El editor de base de datos se mostrará diferente dependiendo de si la Impact M está configurada como cliente o independiente. Esta sección describe el editor de base de datos en modo independiente. Cuando la Impact se configura en modo cliente, tendrá acceso al Editor Maestro REM. Para más detalles acerca del modo de cliente, consulte la Guía del usuario del REM Master.

Editor de Ítem base de datos



Se recomienda un teclado USB opcional.

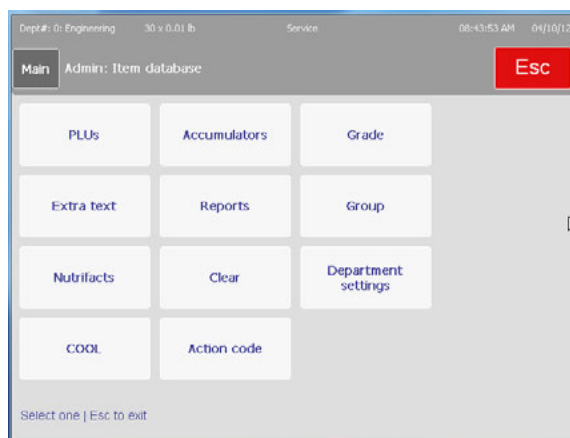

Editor de base de datos en modo independiente

Esta pantalla permite el acceso a diferentes campos en un registro de PLU.

PLU: este botón lleva al usuario a una lista muy específica de características de PLU modificables

Texto extra: se usa para ver y modificar el texto extra que se muestra con un PLU

Información nutricional: permite habilitar e inhabilitar la información nutricional de los PLU integrada

COOL: cambia, fuerza o inhabilita información de COOL según cada PLU

Acumuladores: sirve para ver y modificar las listas de acumuladores

Reporta: permite ver los diferentes reportes de unidades

Borrar: se usa para eliminar entradas de varios bancos de datos

Código de acción: habilita, inhabilita, agrega o modifica texto de acción

Grado: se usa para modificar o agregar información de grado en las entradas de PLU

Grupo: se usa para modificar o agregar grupos a la base de datos

Configurar departamento: permite configurar varios parámetros de departamento

Editor REM Master

En modo de cliente, la Impact M tendrá acceso al Editor Master en el modo REM (Remote Ethernet Master). A continuación se muestra la pantalla del Editor Master. Para información adicional consulte la Guía del usuario del REM Master.



PLU

La función **PLU** se usa para editar todos los campos de un PLU particular. La información está ordenada en una lista desplazable y puede modificarse al tocar el campo correspondiente y seguir las indicaciones del menú. Los PLU de cualquier departamento pueden editarse al seleccionar el número de departamento deseado cuando aparezca la indicación **DEPARTAMENTO**. Presione el botón verde **Entre** para guardar los cambios cuando termine de editar.

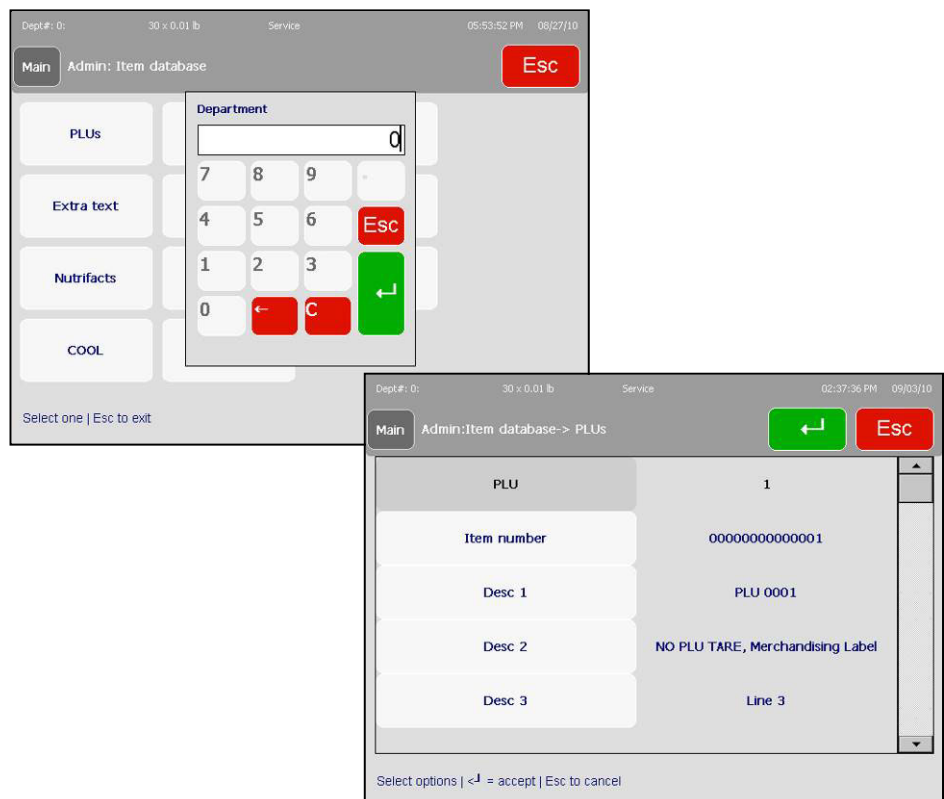

Los campos en el registro PLU consisten en los siguientes elementos.

Número PLU	El número PLU puede ser de uno a seis dígitos (1-999999). El ingreso de un número nuevo permite la entrada de los campos de datos. Si el PLU existe actualmente, aparecen los datos del campo actual y pueden modificarse.
Número de ítem	Se usa en los datos del código de barras. El número de ítem o artículo puede ser de uno a 10 dígitos dependiendo del formato del código de barras.
Desc 1 Desc 2 Desc 3 Desc 4	Se pueden programar hasta cuatro líneas de descripción para el registro PLU, hasta 32 caracteres por línea. Para borrar un carácter, presione el botón RETROCEDER. Para borrar la línea completa, primero presione el botón SHIFT y enseguida RETROCEDER.
Tipo de PLU	El tipo de PLU determina el modo de precio que incluye PRECIO POR LIBRA, LIBRAS POR, PRECIO POR MEDIA LIBRA, PRECIO POR CUARTO DE LIBRA, POR CONTEO, EMPAQUE ESTÁNDAR y MANUAL. La selección del PLU afecta algunas opciones del menú de la pantalla Editar PLU. Si se hace un cambio en el tipo de PLU, se asigna el valor predeterminado para la nueva opción.
Tara1/Onzas	Este campo cambia dependiendo del tipo de PLU. Para los PLU de Precio por libra, Precio por media libra, Precio por cuarto de libra y Libras por, este campo se titula TARA1, y cuando se selecciona presenta un teclado numérico para capturar el peso de tara (predeterminado = 0.00). Para los PLU de Paquete estándar se titula ONZAS y cuando se selecciona presenta un teclado numérico para capturar el número de onzas en un paquete. Para los PLU Por conteo o Manuales, este campo está en blanco y desactivado.
Tara 2 Tara 3 Tara 4	Este campo cambia dependiendo del tipo de PLU. Para los PLU de Precio por libra, Precio por media libra, Precio por cuarto de libra y Libras por, este campo se titula TARA2 y cuando se selecciona presenta una pantalla SELECCIONAR TIPO TARA 2. Tara2 puede ser un peso fijo o forzado de modo que el operador debe ingresar la tara. Aparece una opción PORCENTAJE pero funciona como la tara de PESO FIJO. Si se selecciona PESO FIJO o PORCENTAJE, un teclado numérico pide los valores de un peso de tara (predeterminado=0.00). Si se selecciona FORZADO, aparece la palabra FORZADO en ese campo. Esta tara está disponible para una situación cuando se necesiten dos taras diferentes para el mismo producto (por ejemplo, con productos cárnicos, una tara es para la oficina de operaciones y la otra para el mostrador, una vez que la carne se ha vuelto a empacar). Para los PLU de Por conteo, Paquete estándar y Manuales, este campo está en blanco y desactivado. Si no se utiliza Tara2, presione el botón CANCELAR para omitir esta opción.
Precio unitario/Precio total	Este campo cambia dependiendo del tipo de PLU. Para los PLU de Precio por libra, Precio por media libra, Precio por cuarto de libra y Libras por, este campo se titula PRECIO UNITARIO y cuando se selecciona presenta un teclado numérico para ingresar el precio unitario (predeterminado = \$0.00). Para Por conteo y Paquete estándar, se titula PRECIO TOTAL y cuando se selecciona presenta un teclado numérico para ingresar el precio total (predeterminado = \$0.00). Para PLU Manuales, este campo está en blanco y desactivado.

Vida útil	Ingrese el número de días de 0 a 999 (predeterminado = 0). Éste se agrega a la fecha actual cuando se calcula la vida útil. Seleccione Blanco para borrar los datos de la etiqueta o Forzar para solicitar que el operador introduzca manualmente este valor.
Use antes de	Ingrese el número de días de 0 a 999 (predeterminado = 0). Seleccione Blanco para borrar los datos de la etiqueta o Forzar para solicitar que el operador introduzca manualmente este valor.
Grupo	Ingrese el número de grupo entre 1-500, o None (Ninguno).
Grado	Número de grado del 1-16, o None (Ninguno).
Texto extra	Ingrese el número de texto extra para usar con este PLU de 1-999999, o 0 para ninguno (None).
Información nutricional	Número de información nutricional para usar con este PLU o ninguno (None).
Gráficos	Introduzca el número (1 a 999999) que corresponda a una imagen de gráficos residente en la base de datos.
Código de acción	Introduzca el código de acción (1 a 50). Un código de acción lleva a cabo funciones específicas cuando se pide un PLU dependiendo de la función seleccionada cuando se descarga desde un sistema anfitrión.
Tipo de código de barras	UPC, EAN, GS1
Prefijo de código de barras	Seleccione de 1 a 9 para el prefijo.
Formato de tipo de peso aleatorio	<p>Cuando se selecciona un código de barras Tipo-2 UPC o si el código de barras está configurado como EAN, se debe configurar el formato del símbolo como sigue: (N=Número de artículo, C=Dígito de verificación de precio/peso, \$=Precio total, X=Dígito de verificación de código de barras, # =Peso).</p> <p>Formatos UPC</p> <p>0 = NNNNN C\$\$\$\$ X 1 = NNNNN O\$\$\$\$ X 2 = NNNNN N\$\$\$\$ X 3 = NNNNN \$\$\$\$\$ X 4 = NNNNN C#### X 5 = NNNNN O#### X 6 = NNNNN N#### X 7 = NNNNN ##### X</p> <p>Formatos EAN</p> <p>0 = NNNNN N\$\$\$\$ X 1 = NNNNN \$\$\$\$\$ X 2 = NNNNS \$\$\$\$\$ X 3 = NNNNN C\$\$\$\$ X 4 = NNNNC \$\$\$\$\$ X 5 = NNNNN ##### X 6 = NNNNC ##### X</p>
Campo en blanco	Fecha de paquete, Peso, Precio unitario o Precio total pueden ponerse en blanco en la etiqueta (no impresa). Toque la selección para alternar entre blanco y normal.
Estilo de etiqueta	Este campo representa estilos de etiqueta de 0-7 y anula el estilo predeterminado para este PLU. El formato predeterminado es estilo 0. Los estilos 1-7 anulan el estilo predeterminado para un PLU.
DayGlo Número	Permite al usuario seleccionar un gráfico Day-Glo de una lista numerada.

Etiqueta de seguridad	Seleccione YES (Sí) o NO para imprimir una etiqueta de seguridad
Tipo de precio especial	<p>Seleccione el tipo de descuento o presione Ninguno para seleccionar sin precio de cliente frecuente.</p> <p>Precio de lista: (similar a un precio de lista sugerido del fabricante). La cantidad introducida siempre es mayor que el precio unitario del PLU.</p> <p>Precio de membresía: precio descontado para PLU Por peso, Por conteo o Por paquete estándar.</p> <p>Porcentaje de descuento: porcentaje descontado del precio total para PLU Por peso, Por conteo o Por paquete estándar.</p> <p>Descuento Por paquete: ésta es una cantidad específica descontada del Precio total del paquete para PLU Por peso, Por conteo o Por paquete estándar.</p> <p>Descuento por unidad: ésta es una cantidad específica descontada del precio unitario para PLU por peso.</p> <p>Ninguno (None): esta opción desactiva la asignación de Precio especial. El valor se determinará en cero y no se puede modificar.</p>
Precio especial	Establece un precio especial para el PLU seleccionado
Porciones	Cantidad de porciones por paquete
Forzar COOL	Implementa la representación COOL dentro del PLU seleccionado.
Seguimiento	"Sí" para aplicar información de rastreo de referencia interna para un COOL específico. El valor predeterminado es NO. Nota: aunque es interno, este número de rastreo puede colocarse en las etiquetas.
Texto COOL	Los registros vinculados de texto COOL personalizado pueden ingresarse aquí
Texto de producción	Número de registro vinculado del texto COOL del producto
Texto de país	Número de registro vinculado del texto COOL del país
Texto preliminar	Número de registro vinculado del texto COOL preliminar
TLV Texto	Número de referencia del valor de longitud de la etiqueta
Tipo de gráficos grandes 1	Opciones de registro vinculado: texto extra, registro de gráficos, gráfico grande con seguimiento
Número de gráficos grandes 1	Número de registro vinculado de LG uno seleccionado
Tipo de gráficos grandes 2	Opciones de registro vinculado: texto extra, registro de gráficos, gráfico grande sin seguimiento
Número de gráficos grandes 2	Número de registro vinculado de LG dos seleccionado
Fecha de extracción	Fecha para extraer el producto.
Estilo de etiqueta 2	Estilo de etiqueta alterno
Avance de la fecha	Permite la entrada de una fecha de empaquetado futura. La opción "No" inhabilita entradas de fechas futuras.

Texto extra

La función **Texto extra** se usa para modificar los registros de texto extra. Hay un límite para el número de caracteres que se muestra en el cuadro a la derecha del campo de captura.



Se recomienda un teclado USB opcional.

Extra text

INGREDIENTS- BONELESS BREAST OF CHICKEN,
 HAM, SWISS CHEESE, AND SEASONINGS.
 BAKE AT 375 FOR 20-25 MINUTES.
 UNCOVERED

Remaining
 chars: 3098

Line number:
 6

1	2	3	4	5	6	7	8	9	0
q	w	e	r	t	y	u	i	o	p
a	s	d	f	g	h	j	k	l	CR
FN	z	x	c	v	b	n	m	↵	
SFT	←	SPACE	→	⬅	➡	⬆	⬇	Esc	

Escriba el texto y luego presione **Entre** para guardar y volver a la pantalla anterior. Una vez ahí, puede editar otros registros de texto o regresar a la pantalla **Base de datos**.

Información nutricional

Quando se selecciona el campo **Información nutricional** se abre una ventana que permite editar, agregar o eliminar registros de información nutricional. Después de crear un registro de Información nutricional, debe agregarse al registro de PLU, y también el recuadro de información nutricional debe agregarse al formato de etiqueta a fin de que se imprima en la etiqueta.

Dept#: 0; 30 x 0.01 lb Service 06:13:44 PM 08/27/10

Main Admin:Item database-> Nutrifact Esc

Edit existing

Add

Delete

Select one | Esc to exit

Dept#: 0; 30 x 0.01 lb Service 02:15:38 PM 02/21/12

Main Admin:Item database-> Nutrifact Esc

Edit existing

Nutrifact
 201

7	8	9	-
4	5	6	Esc
1	2	3	Enter
0	←	C	↵

Add

Delete

Select one | Esc to exit

Si el número no es reconocido, puede seleccionar "Agregar" para crear un nuevo registro.

Etiqueta (Label): seleccione para imprimir información nutricional en la etiqueta principal en forma breve o si imprime en una segunda etiqueta. También seleccione cuál de las dos etiquetas (si se seleccionan) se imprimirá primero.

Plantilla: estas opciones seleccionan la plantilla correcta para las regulaciones de información nutricional y funcionan con la configuración "Plantilla NF" en la configuración de la báscula. Las configuraciones de la báscula anularán las configuraciones del campo NF cuando se seleccionen formatos Meat NF (IN de carne). Seleccione entre Vertical, Tabular, Linear Portrait (Lineal vertical), Linear Landscape (Lineal horizontal), Meat NF 2011 Simplified Vertical Small Pkg (Vertical simplificada de IN de carne 2011 paquete pequeño), Meat NF 2011 Simplified Vertical Large Pkg (Vertical simplificada de IN de carne 2011 paquete grande), Meat NF 2011 Simplified Vertical Narrow (Estrecha vertical simplificada de IN de carne 2011), Meat NF 2011 Tabular Small Pkg (Tabular de IN de carne 2011 paquete pequeño), Meat NF 2011 Tabular Large Pkg (Tabular de IN de carne 2011 paquete grande), Meat NF 2011 Tabular Small Pkg Narrow (Tabular estrecha de IN de carne 2011 paquete pequeño) y Meat NF 2011 Tabular Large Pkg Narrow (Tabular estrecha de IN de carne 2011 paquete grande).



Nota: Las versiones actuales o el software de mantenimiento de hospedaje podrían no ser compatibles con los nuevos formatos de información nutricional en los registros de información nutricional. Los programas como SmartX y WinDataback se actualizarán en el futuro.

*Actualmente, sólo las opciones Vertical, Tabular, Lineal horizontal y Lineal vertical son compatibles con SmartX y WinDataback.

Consulte las configuraciones de báscula y configuraciones de información nutricional para las anulaciones y formatos de información nutricional de carne. Estas configuraciones anularán actualmente la plantilla seleccionada en los registros de información nutricional.



*Vertical



*Tabular



Lineal horizontal



Lineal vertical



Amplio vertical simplificado (38 mm)



Estrecho vertical simplificado (29 mm)



Tabular paquete pequeño (64 mm)



Tabular paquete grande (64 mm)

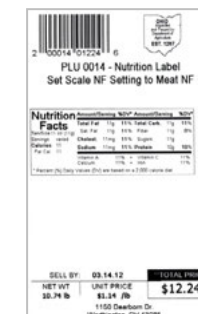

Tabular paquete pequeño (56 mm)

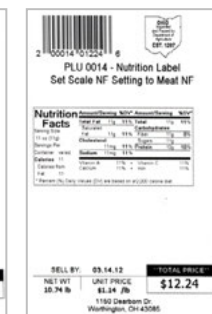

Tabular paquete grande (56 mm)

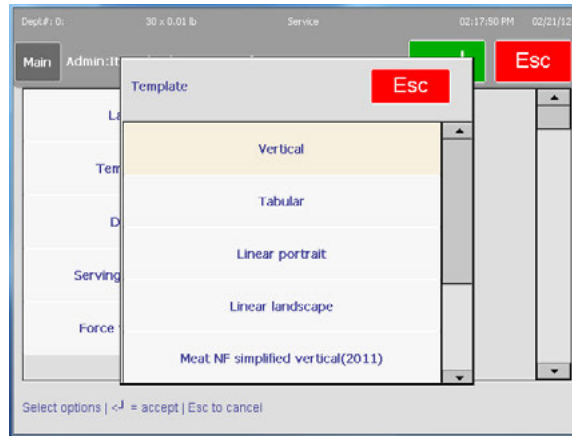

La pantalla mostrará varios elementos como tamaño de la porción, forzar vitaminas, Grasa total (g), Grasa total (5), etc. Cuando haya completado todas las selecciones, presione **Entre** para guardar los cambios.

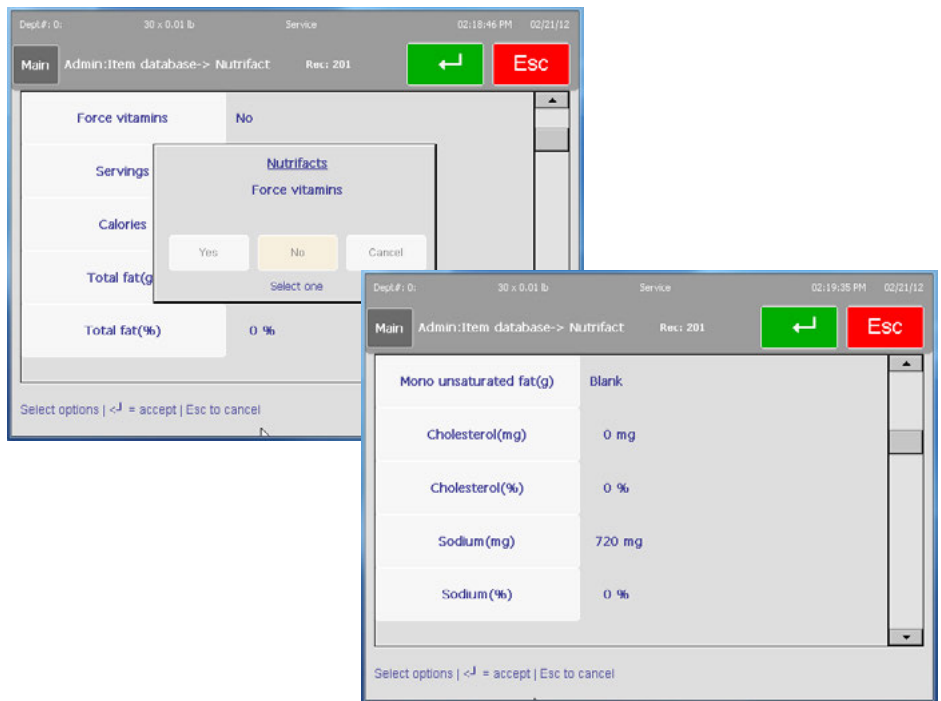

COOL



Se recomienda un teclado USB opcional.

El etiquetado de país de origen (COOL) es información asignada a un PLU específico que designa de dónde vino un producto y dónde fue procesado. En muchas formas, los registros de COOL son tratados de manera muy similar a los registros de ingredientes. Los registros de COOL deben asignarse a un PLU para imprimirlos. La implementación del COOL implica una combinación de registros de texto de COOL, registros de texto de producción de COOL, países de COOL y posiblemente texto preliminar de COOL.

El COOL es respaldado mediante registros de texto extra especializados y listas de registros de texto extra que están asociados con el registro de PLU. El operador puede seleccionar un texto de COOL preconfigurado o crear textos COOL personalizados y, si está habilitado, ingresar números de seguimiento y de lote.

Texto COOL

Los registros de texto de COOL contienen el enunciado completo de cómo se cosechó el producto y dónde fue cosechado. Ejemplos comunes de texto de COOL son "Caza silvestre" o "Producto de EE.UU."

Se pueden encadenar textos múltiples de COOL para dar más opciones al operador. Esto es útil para un distribuidor que compra un producto idéntico de diversos países. Estos tipos de listas se crean y se mantienen de la mejor manera en el programa SmartX de MT o a través de otro software de hospedaje.

Texto de producción

El texto de producción es una frase en la lista tal como "Producido en" o "Procesado en". El texto de producción se crea de la misma manera que el texto de COOL.

Texto de país

El texto de país es una lista de países y los nombres de países individuales (literales). El texto de país y las listas de texto se crean de la misma forma que el texto de COOL como se describe más atrás.

Texto preliminar

El texto preliminar (Pre) es una palabra o frase que se imprime antes del texto de COOL en las etiquetas. El texto preliminar está programado en el registro de PLU y el operador no puede sobrescribirlo. El texto preliminar y las listas de texto se crean de la misma forma que el texto de COOL como se describe más atrás.

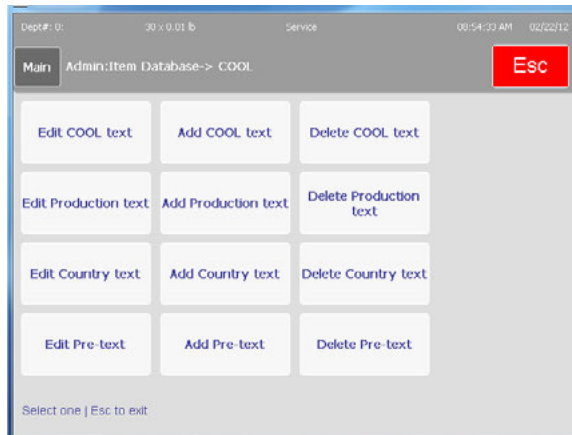

Crear o editar texto de COOL

Los registros de COOL pueden crearse o editarse en la pantalla Admin/Ítem base de datos/COOL. Además, los registros de COOL pueden crearse y descargarse de un servidor o programa como MT SmartX. Para agregar un registro de COOL, seleccione Agregar o Editar.

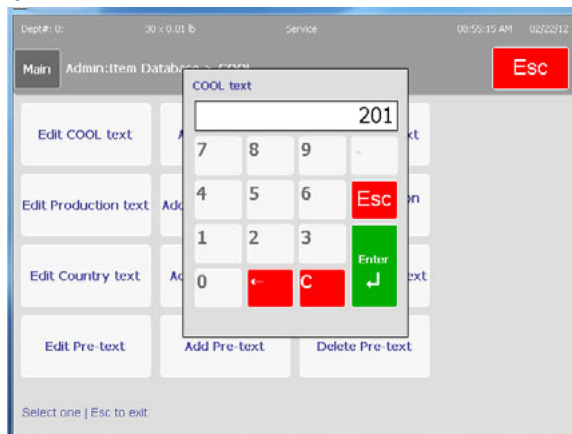

METTLER TOLEDO Impact M Guía del usuario

Si el registro no existe actualmente, presione Agregar para continuar o Cancelar para salir sin crear el registro.

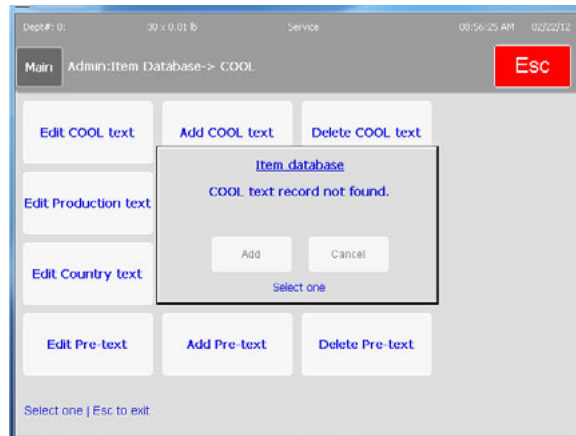

Presione Entre para aceptar los caracteres por línea, o ingrese el nuevo valor (32 o 42).

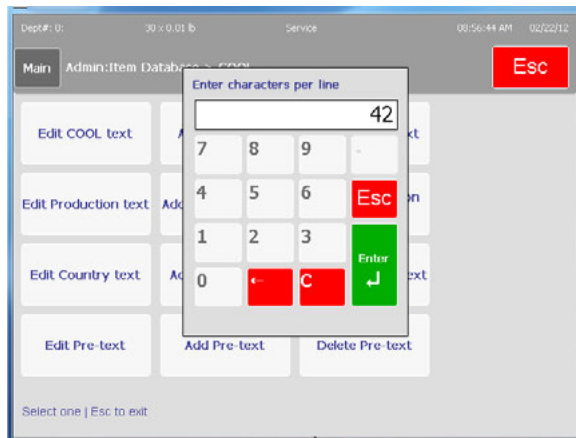

Escriba el nuevo texto de COOL en el teclado de la pantalla. Para caracteres en mayúsculas, presione el botón SFT.

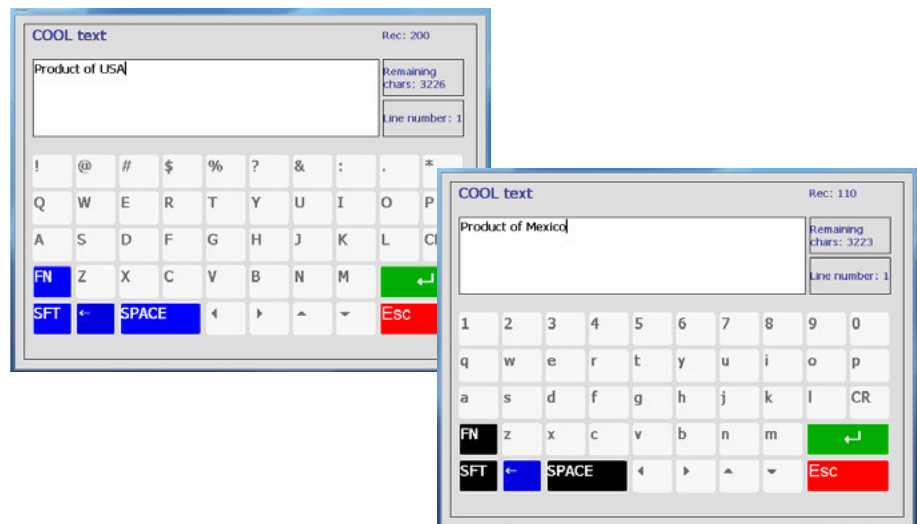

Para caracteres especiales, presione el botón FN. El botón FN también mostrará dos diferentes teclados de caracteres cuando se presione SFT.

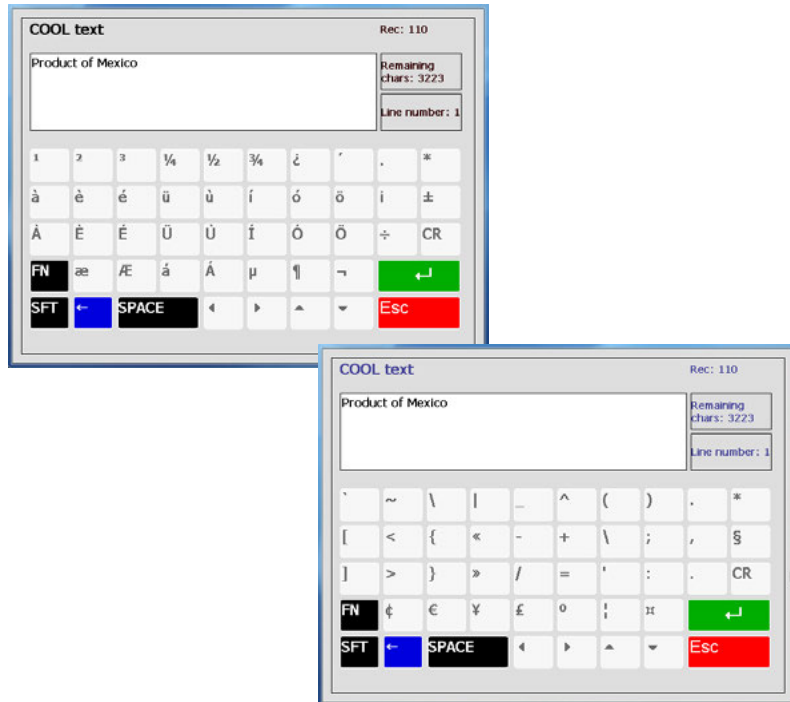

El mismo procedimiento se usa para crear texto para los archivos de producción, país y texto preliminar.

Seguimiento de números de lote

Cuando Seguimiento está habilitado, se pueden ingresar dos valores de seguimiento manualmente. Si se han usado números de seguimiento anteriores, se mostrarán en los campos "Tracking Number One" y "Tracking Number Two".

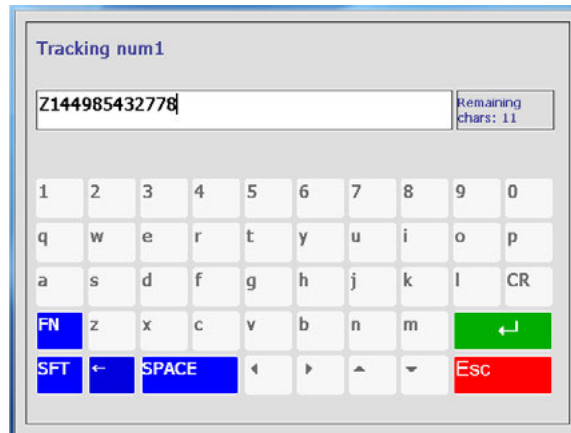

Presione el botón Entre para usar los valores mostrados o cancelar para omitir la pantalla del número de seguimiento. Para ingresar un número, presione el botón de retroceso/borrar y escriba el nuevo número. Presione el botón verde Entre para guardar y continuar.

Registros y listas de COOL

COOL tiene el respaldo de registros de texto extra y listas especializadas creados en la báscula o descargados a la báscula. Las listas se asocian entonces al registro de PLU y la aplicación permite seleccionar un texto de COOL de un menú o crear enunciados de COOL personalizados.

Registros encadenados

Se pueden incrustar secuencias 'ESC+nnnnnT' en el ASCII_TEXT. Estos registros de texto de COOL encadenados se usan entonces para llenar la lista de registros de texto de COOL disponible.

Ejemplos de registros de COOL vinculados

Texto COOL

Nota: 000001 es una lista de registros

Tipo de registro vinculado	Número de registro vinculado	Datos
05	000001	<ESC>+500005T<ESC>+500006T<ESC>+500007T<ESC>+500008T
05	500005	Criado en – Canadá; Cosechado – Canadá; Procesado en – EE.UU.;
05	500006	Producto de – México; Procesado en – EE.UU.;
05	500007	Nacido En - Canadá; Criado en - Canadá, EE.UU.; Procesado en – EE.UU.;
05	500008	Cosechado en – México; Procesado en – EE.UU.;

Nota: también es posible hacer referencia a un número de lista dentro de una lista.

Ejemplo: la lista 000001 está incrustada dentro del registro vinculado 000002 a continuación como elemento 2.

05	000002	<ESC>+500005T<ESC>+000001T<ESC>+500006T
----	--------	---

Texto de producción

Nota: 000004 es una lista de registros

Tipo de registro vinculado	Número de registro vinculado	Datos
06	000004	<ESC>+600013T<ESC>+600014T<ESC>+600015T<ESC>+600016T
06	500013	Criado en
06	500014	Producto de
06	500015	Nacido en
06	500016	Cosechado en

Texto de país

Nota: 0000025 es una lista de registros

Tipo de registro vinculado	Número de registro vinculado	Datos
07	000025	<ESC>+000032T<ESC>+000033T<ESC>+000034T<ESC>+000035T
07	500032	Argentina
07	500033	Canadá
07	500034	México
07	500035	Estados Unidos

Texto

Tipo de registro vinculado	Número de registro vinculado	Datos
08	000034	Criado en granja
08	000053	Silvestre

Registros individuales

Los registros individuales generalmente serán enunciados de COOL completos individuales. Ejemplos: "Nacido en – México; Criado en – México, EE.UU., Canadá; Procesado en – EE.UU."

Nota: convención de la puntuación usada:

"-" después del paso Producción.

“,” entre Países.

“;” después de las entradas Producción/País.

Los registros de la lista de COOL son la lista de texto de COOL pertinente a un PLU específico. La excepción de esta regla es el texto preliminar de COOL (COOL Pre-Text); puesto que es un registro de texto sencillo, el número de registro de texto real está asociado con el registro de PLU.

Los registros de texto de COOL y las listas de COOL de registros de texto están separados por rangos de número de registro. Los registros de texto tienen un número de registro asignado en el rango de 0 a 500000. Las listas de registros de texto tienen un número de registro asignado en el rango de 500001 a 999999.

Los identificadores usados para listas de registros vinculados de COOL deben estar en el rango de 0 a 499999. El rango de 500000 a 999999 está reservado para los literales de texto de COOL usados para alimentar datos de cada elemento de la lista. El registro tipo 8 se usa para la porción Pre-Text del enunciado de COOL y apunta a una literal de texto.

Los enunciados de COOL son una composición de registros de Pre-Text y COOL seleccionados por el usuario. Éstos están limitados a 150 caracteres.

El sistema de COOL funciona al usar vínculos de texto extra (Extra Text) tipos 5, 6 y 7 en el registro de PLU como el nombre identificación de la lista de selección que será mostrada en la báscula. Los registros de texto extra de COOL son como sigue:

- Los registros ET Tipo 5 son declaraciones preconfiguradas de COOL y listas de registros preconfigurados.
- Los registros ET Tipo 6 son palabras clave o pasos de producción y listas de palabras clave que se usan cuando se crean declaraciones de COOL personalizadas. Por ejemplo: “Cultivado en”, “Producto de” o “Procesado en”.
- Los registros ET Tipo 7 son países y listas de países también usadas cuando se crean declaraciones de COOL personalizadas. Por ejemplo: “EE.UU.”, “China”, “Chile” o “México”.
- Los registros ET Tipo 8 son registros de textos preliminares de COOL que se describen a continuación. Sin embargo, no existen listas de registros de textos preliminares. Sólo un registro de texto preliminar puede asociarse con el PLU.

Texto COOL

Los registros de texto de COOL (registro vinculado tipo 5) son enunciados de etiquetado de país de origen creados por el operador o descargados del servidor y vinculados a uno o más PLU. Los registros de texto de COOL contienen el enunciado completo de dónde y cuándo se cosechó el producto.

Ejemplos comunes de texto de COOL son “Caza silvestre” o “Producto de EE.UU.”.

Se pueden encadenar textos múltiples de COOL para dar más opciones el operador. Esto es útil para un distribuidor que compra un producto idéntico de diversos países.

Para proporcionar un registro de texto de COOL encadenado, se deben crear y asignar registros de texto de COOL a un PLU de manera que cuando el operador solicite un PLU, se presente una lista de opciones en la pantalla de la báscula. Los registros de texto de COOL se encadenan con [ESC]+ para formar una lista.

Texto de producción de COOL

Paso de producción del COOL (registro vinculado tipo 6): el operador usa este tipo de registro para seleccionar el texto de producción y para crear un registro de texto de COOL personalizado si no existe un registro predeterminado.

Ejemplos de texto de producción son: caza silvestre, criado en granja, producto de, nacido en, criado en, procesado en, cosechado en, e importado de.

Se pueden encadenar textos de producción múltiples de COOL para dar más opciones al operador. El número de los registros de texto de productos debe ser mayor de 500,000 y el número de lista de texto de producción debe ser menor de 499,999.

Texto de país de COOL

Texto de país de COOL (registro enlazado tipo 7): el operador usa este tipo de registro para seleccionar los países y para crear un registro de texto de COOL personalizado si no existe un registro predeterminado.

Los siguientes son ejemplos de texto de país: Argentina, Australia, Bahamas, Bangladesh y Belice.

Se pueden encadenar textos múltiples de país de COOL para dar más opciones al operador. El número de los literales de texto de productos debe ser mayor de 500,000 y el número de lista de texto de producto debe ser menor de 499,999.

Texto preliminar de COOL

Texto preliminar de COOL (registro vinculado tipo 8): este tipo de registro será usado por el operador para seleccionar el tipo de texto preliminar y crear un texto de COOL personalizado si no existe un registro de texto de COOL predeterminado.

Este tipo de registro casi nunca se usa porque el mismo contenido para el que fue diseñado puede usarse en la configuración de producción de COOL.

Ejemplos de texto preliminar son: caza silvestre y criado en granja.

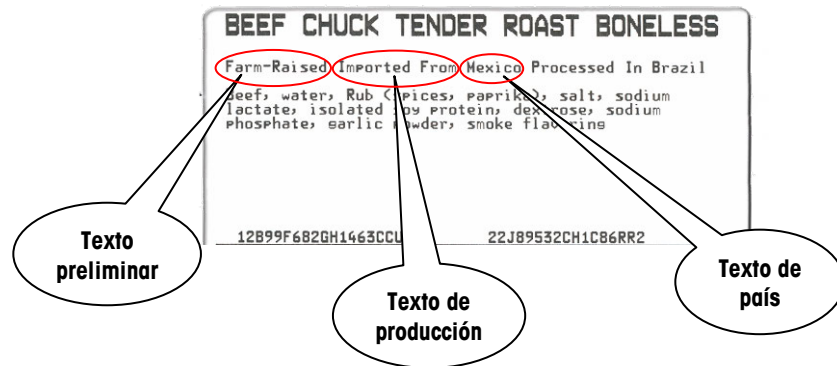

Edición de texto de COOL

El texto de COOL puede editarse en la báscula o desde un programa de hospedaje SmartX o WinDataback. Se recomienda usar un teclado y mouse externos al editar el texto en la báscula.



Se recomienda un teclado USB opcional.

Texto de COOL en modo de cliente

En la pantalla Admin, presione el botón "Ítem base de datos". Escriba la contraseña cuando se indique. Cuando aparezca el Editor Master, presione el botón Edit. Presione la línea Texto de COOL (COOL Text) y luego ABAJO (Down) para mostrar la página 2 del registro de PLU.

The screenshots illustrate the following steps:

- Step 1:** The 'Edit' menu is open, showing options like 'Quick', 'Print', 'Report', 'Clear', 'copY', 'conFig', and 'QUIT ESC'. The 'COOL Text' option is highlighted.
- Step 2:** The 'COOL Text' menu is open, showing options like 'Extra Texts', 'Nutr Facts', 'COOL Text', 'Production Text', 'Country Text', 'Pre Text', and 'TLV Text'. The 'DOWN' option is highlighted.
- Step 3:** The PLU details screen is shown with fields for PLU NUMBER, ITEM NUMBER, DESCRIPTION, PLU TYPE, COUNT, OUNCES, and TOTAL PRICE. The 'DOWN' option is highlighted.
- Step 4:** The detailed COOL text settings screen is shown, including fields for Spec. Price, Portion, Force Cool, Tracking, Cool Text No., Production T, Country Text, Pre Text No., TLV No., LG ONE TYPE, and LG ONE.

Presione la línea Texto de COOL (COOL Text) e ingrese el número del registro a editar.

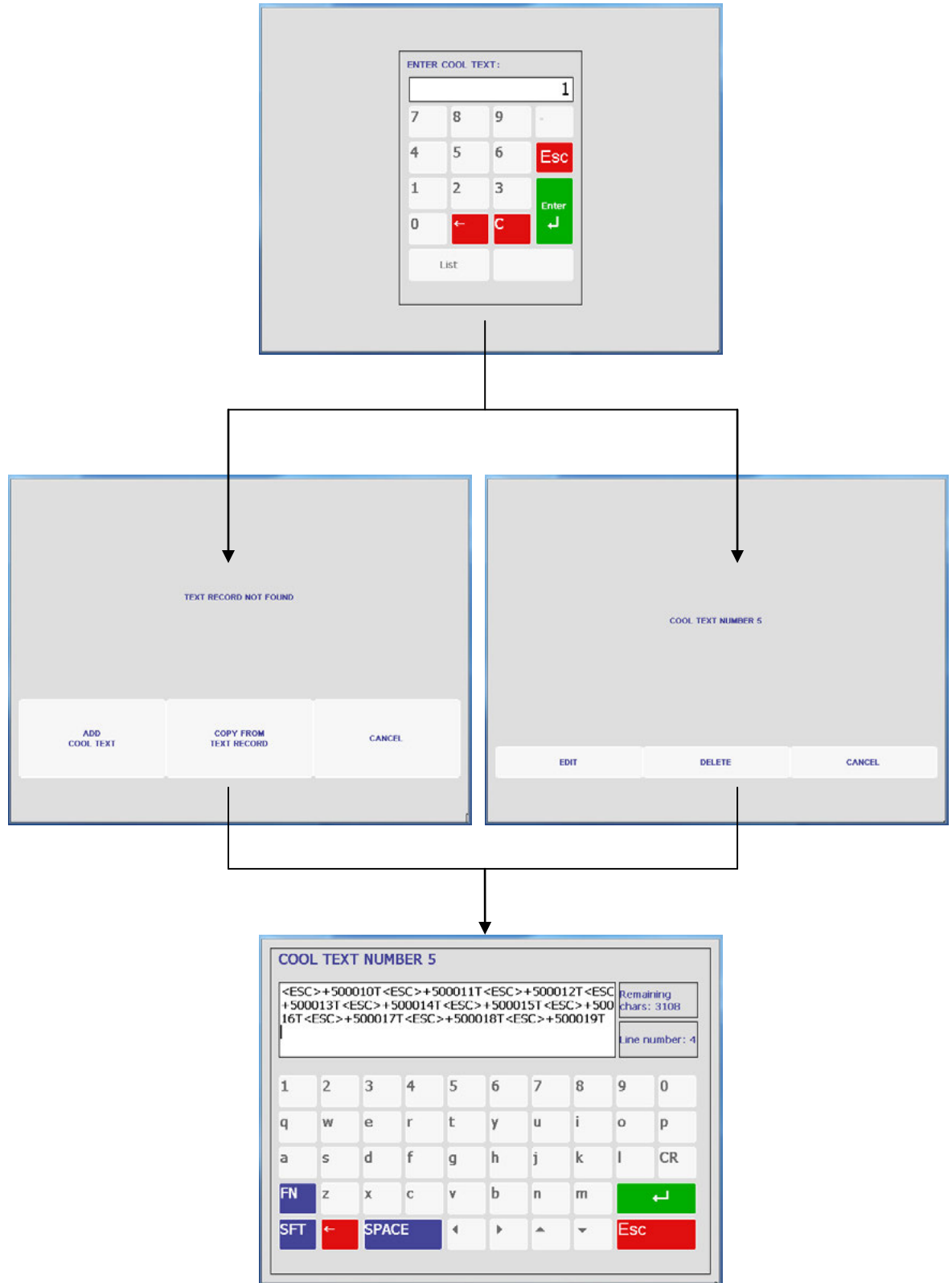

Impact M – Editor REM Master

Texto de COOL en modo independiente

En la pantalla Admin, presione el botón "Ítem base de datos". Escriba la contraseña si se le indica y luego presione el botón COOL. Seleccione el botón "Editar texto COOL" o "Agregar texto COOL".

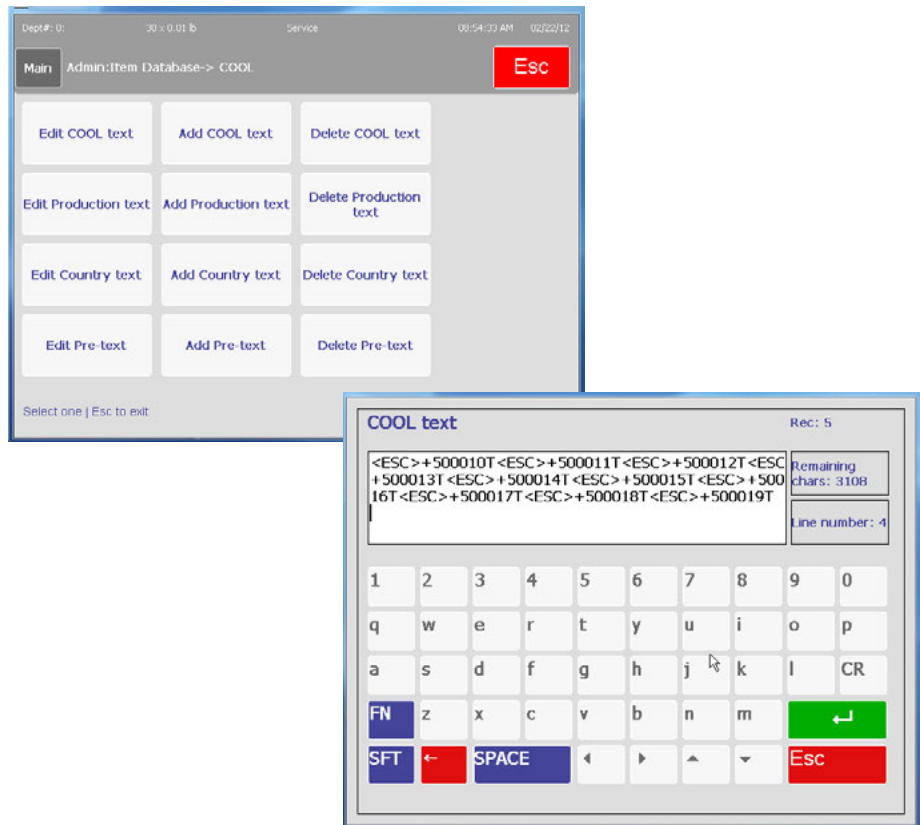

Texto de COOL de SmartX/WinDataback

Para crear o modificar el Texto de COOL, use el editor de COOL en WinDataback o el Editor de COOL y Lista de COOL en SmartX.

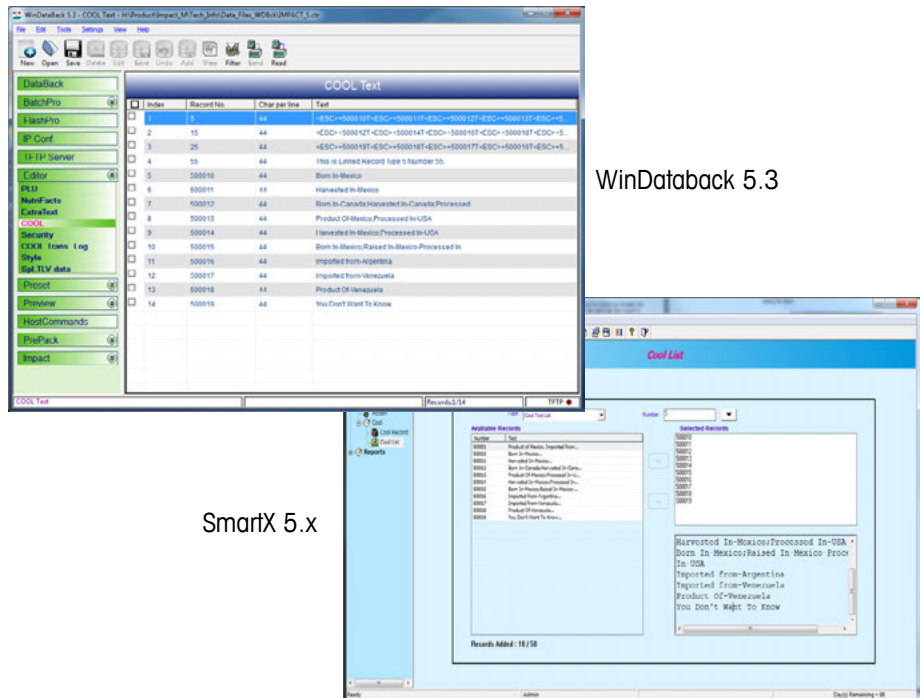

Configuración de COOL

Para habilitar las funciones de COOL, abra la pantalla Admin/Configurar unidad/Preferencias de báscula/Configuración COOL.

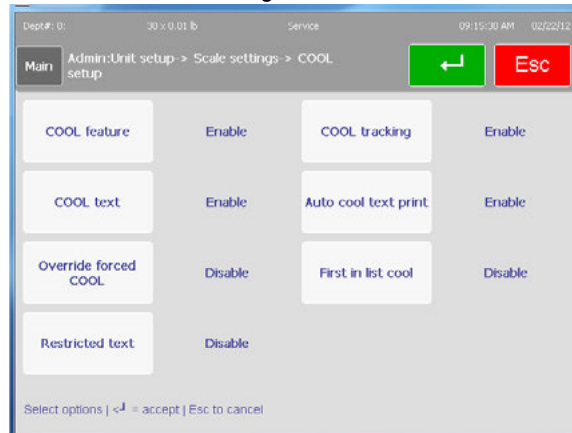

Función COOL

Esto habilita o inhabilita la función COOL.

Texto COOL

“Habilitado” permite sobrescribir en la pantalla de PLU. “Inhabilitado” muestra los datos, pero el cuadro de texto no está activo para sobrescribir.

Reemplazar COOL forzado

“Habilitar” permite que el operador cancele o sobrescriba el COOL forzado (obligado). “Inhabilitado” evita anulaciones y no se muestra la tecla “No COOL”.

Texto restringido

Esta configuración controla la forma como se presentan y operan las pantallas de COOL.

Inhabilitado: cuando se configura como Inhabilitado y Forzar COOL = Sí en el registro de PLU, se requiere que el operador seleccione manualmente un texto de COOL y presione la tecla Entre para aceptar. En forma opcional, si “REEMPLAZAR COOL FORZADO” (OVERRIDE FORCED COOL) está configurado en Habilitar, el texto COOL predeterminado puede cambiarse al seleccionar otro texto COOL o al seleccionar un texto COOL personalizado. La configuración en el registro PLU forzar COOL debe estar en Sí para que funcione esta característica. La longitud máxima del texto está limitada a 150 caracteres.

Habilitar: cuando está configurado en Sí, el último texto COOL usado se resalta automáticamente y si no se necesita ningún cambio, la tecla ENTRE aceptará el texto COOL mostrado. En forma opcional, si “REEMPLAZAR COOL FORZADO” (OVERRIDE FORCED COOL) está configurado en Habilitar, el texto COOL predeterminado puede cambiarse al seleccionar otro texto COOL o al seleccionar un texto COOL personalizado.

Otras notas para cuando se utiliza el modo “restringidos texto COOL”:

- El operador siempre debe hacer una selección de texto COOL.
- Si se cambia el texto predeterminado, el operador verá un mensaje que verifica la opción.
- La última selección en COOL personalizado debe ser un país.
- El marco que rodea el texto aparece diferente en la pantalla.
- La longitud máxima del texto está limitada a 110 caracteres.
- El formato de fecha cambia.

COOL seguimiento

La función de seguimiento puede usarse para ingresar un número o código adicional a un producto o vendedor específico.

Impresión automática de texto COOL

Cuando está configurado en "Habilitar", el enunciado de COOL predeterminado se imprime sin acción del operador. El operador tiene la opción de anular el predeterminado manualmente.

Primero en lista COOL

Cuando está configurado en "Habilitado", el enunciado COOL predeterminado es el MRU (usado más recientemente). Cuando el MRU está en blanco, el primero en la lista es el predeterminado. Cuando está configurado en "Inhabilitado", el primero en la lista es el predeterminado. Este se usa únicamente cuando "Impresión automática de texto COOL" está en "Habilitado".

Formatos de etiquetas

Para que se imprima el COOL en la etiqueta, el formato de etiqueta que se use debe tener el campo COOL configurado en el formato. A continuación se muestran la pantalla de selección de campo, la pantalla para editar el campo para el texto COOL y una etiqueta de ejemplo con el campo COOL configurado.

The first screenshot shows the 'Select label field type' menu with options: ACTION NUMBER, BAR CODE, EXTRA TEXT, COOL TEXT, and PORTIONS. The second screenshot shows the 'Fields Edit' screen with the following values:

Top (mm)	66.0
Left (mm)	0.0
Width (mm)	0.0
Height (lines)	2
Height (mm)	

The third screenshot is a printed label for 'LEAN GROUND BEEF 80% Lean' with the following details:

SOLD ON: 02/23/12
 USE OR FREEZE BY 02/23/12
 PACK TIME 10:35 AM

NET WT	UNIT PRICE	**TOTAL PRICE**
0.41 lb	\$1.99 /lb	\$0.82

Barcode: 2 46689 90082 2
 Born In Canada Harvested In Canada

Uso del COOL

Para que el COOL funcione, se deben cumplir las siguientes condiciones:

- Se deben crear registros de COOL en la base de datos.
- Los registros de PLU deben actualizarse con los números de COOL.
- COOL debe habilitarse en la configuración de la báscula.
- El campo COOL debe configurarse en el estilo de etiqueta.
- La lista de COOL debe crearse antes de que funcione la selección del menú. SmartX o WinDataback funcionarán para la creación de la lista.

Si el PLU tiene un registro de COOL asignado, se mostrará en la pantalla de PLU como se ilustra a continuación.



Si COOL es forzado, se requerirá que el operador seleccione y verifique el registro de COOL. En la parte superior se mostrará el MRU (usado más recientemente) y puede seleccionarse al presionar el cuadro. Para seleccionar un registro de COOL diferente, presione una de las otras selecciones de la lista. Presione el botón verde "Entre" cuando termine para continuar.

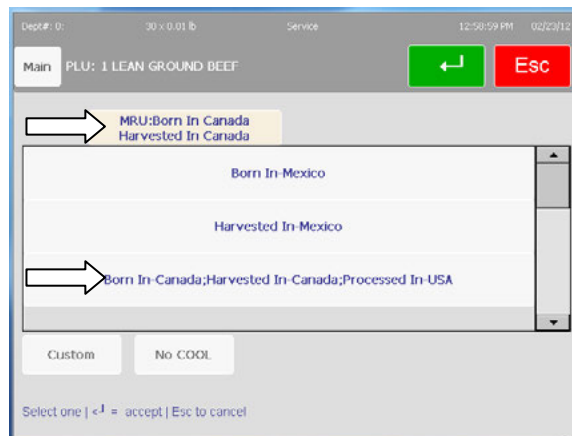

Acumuladores

El diseño de **Acumulador** permite al usuario ver y modificar los parámetros del acumulador.

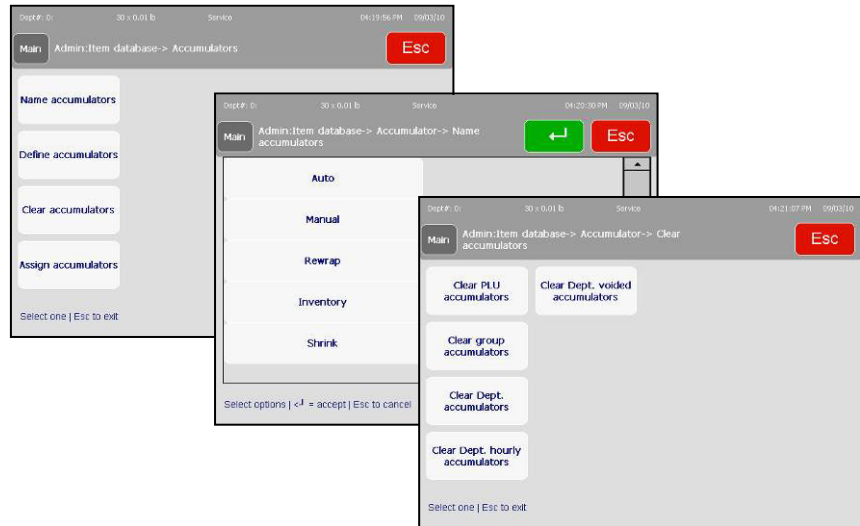

Nombrar acumulador: esta función permite volver a nombrar los acumuladores existentes o agregar nuevos a la lista existente. Seleccione el acumulador que desea volver a nombrar al tocar la pantalla con la punta del dedo. Presione **Entre** cuando esté satisfecho con sus cambios.

Definir acumulador: habilita o inhabilita acumuladores existentes. Al presionar los campos individuales alterna los acumuladores entre Sí y No. Establezca según sea necesario y presione **Entre** cuando termine.

Borrar acumulador: se usa para borrar acumuladores totales. Siga las indicaciones del menú para hacer cambios en las siguientes áreas.

- Borrar acumuladores de PLU
- Borrar grupos de acumuladores
- Borrar acumuladores de departamento
- Borrar acumuladores por hora
- Borrar acumuladores invalidados de departamento

Informes

Al presionar el botón **Informes** en la pantalla **Base de datos** aparece la pantalla Informes. Presione el botón correspondiente para seleccionar el informe y siga las indicaciones del menú (departamento, horas, fecha, etc.).

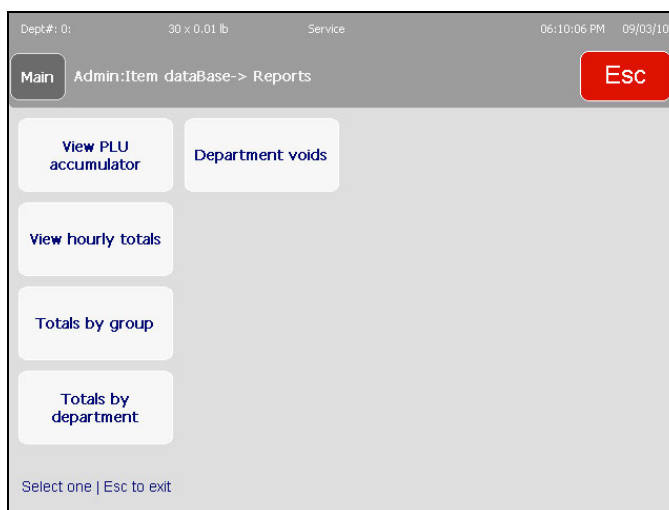

Ver acumulador de PLU: muestra los datos del acumulador para un PLU particular.

Ver totales por hora: vea los registros de transacciones totales para un periodo de tiempo particular.

Totales por grupo: permite al usuario ver el peso y valores totales (entre otras categorías) para todos los PLU en un grupo en particular. Escriba el número del grupo y espere que la unidad escanee.

Totales por departamento: igual que los **Totales por grupo** pero con todos los PLU en un departamento en particular. Escriba el número del departamento y espere que la unidad escanee.

Anulaciones de departamento: permite ver un informe que contiene los totales de peso, totales de valores y totales de valores modificados (entre otros) de cualquier cosa que se haya anulado en la unidad.

Borrar

El menú **Borrar** permite eliminar datos. Toque para seleccionar la categoría a borrar y siga las indicaciones del menú para eliminar datos.

Para eliminar sólo PLU seleccionados o bits de datos, se le pedirá un número. Cuando termine, presione **ESC** para regresar a la pantalla principal de **Base de datos**.

Código de acción

El menú **Texto de código de acción** permite tres funciones diferentes al seleccionar el tipo.

- 1.) Crear o modificar un mensaje para el operador a través de la pantalla del operador
- 2.) Cambiar la dirección de la tienda en la etiqueta impresa
- 3.) Implementar un código de acción de marquesina específico (tomado de la base de datos de imágenes)

Inserte el número asociado cuando aparezca la ventana emergente y modifique de la forma normal.

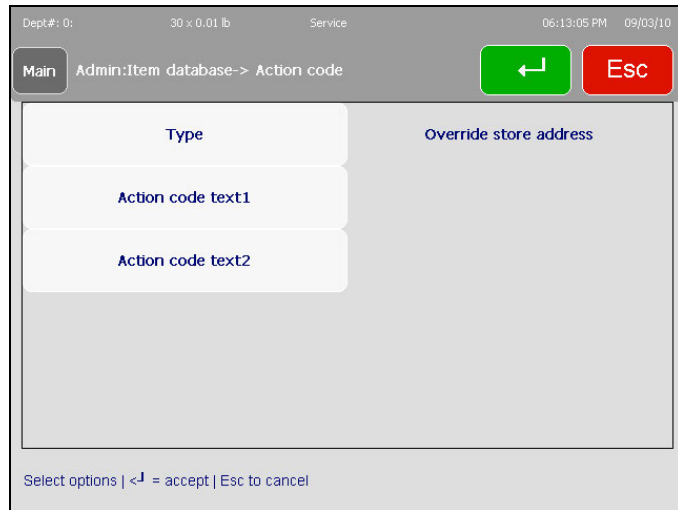

Presione **Entre** cuando termine de hacer cambios.

Grado

La función **Grado** permite modificar entradas de grado numéricas en la base de datos integrada. Ingrese en número de grado y luego seleccione para cambiar (editar) o eliminar (borrar) esa entrada del grado (debajo de la toma de pantalla).

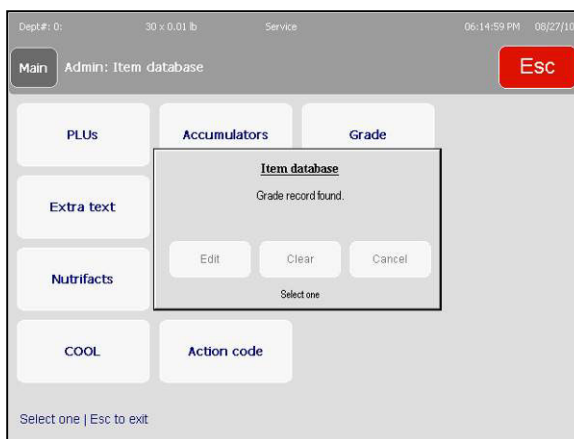

El comando **Editar** mostrará una pantalla de teclado donde puede ingresar una cadena de texto para definir la selección del grado. La definición de **Grado** está limitada a 23 caracteres. Presione **Entre** cuando termine.

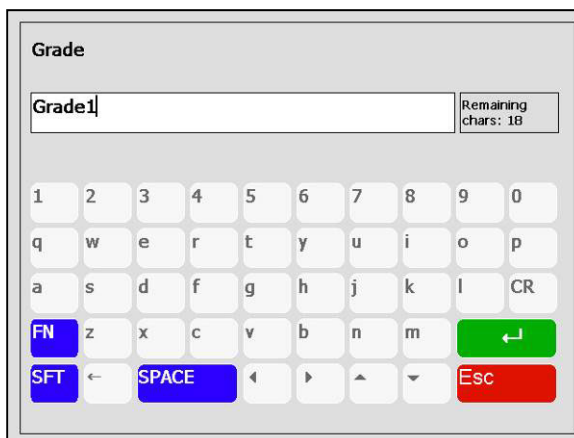

Grupo

La función **Grupo** se usa para crear o modificar grupos (asignados durante la creación o modificación de entradas de PLU). Si no se encuentra un registro, se le indicará agregar un nuevo registro o cancelar. Si el registro existe, puede seleccionar Editar, Eliminar o Cancelar.

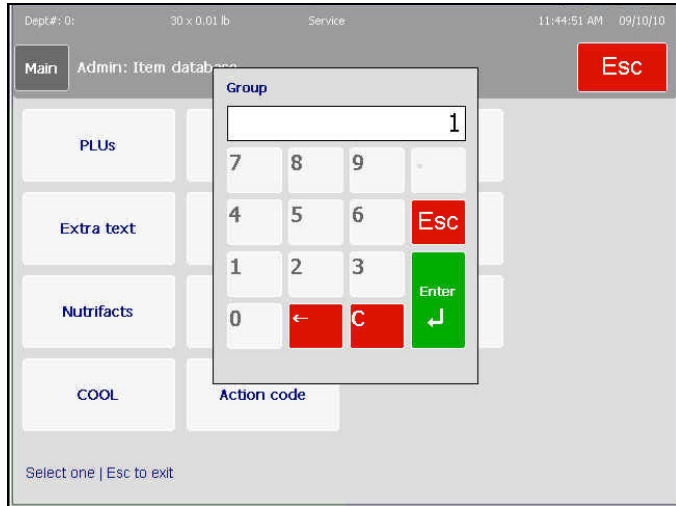

Al seleccionar Agregar o Editar se abre el teclado para editar. Presione **Entre** para guardar sus cambios. Hay un límite de 12 caracteres en los campos de grado.

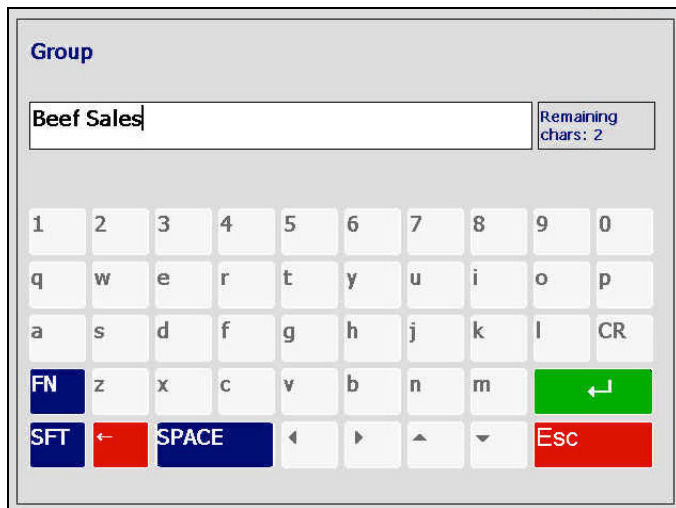

Configuraciones de departamento

Configuraciones de departamento de usa para ingresar o modificar elementos que se imprimirán en la etiqueta tales como nombre de departamento, nombre y dirección de la tienda y número UPC predeterminado.

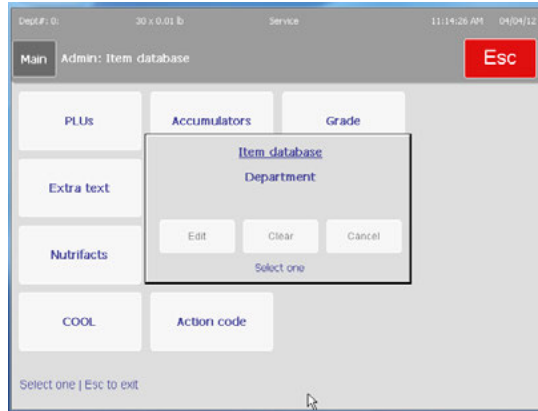

Editar: modifica datos del departamento.

Borrar: borra los datos en la pantalla de configuración de departamento solamente.

Cancelar: regresa a la pantalla "Base de datos"

Editar

Para agregar o modificar datos de departamento, presione el botón "Configuraciones de departamento" y luego el botón "Editar".

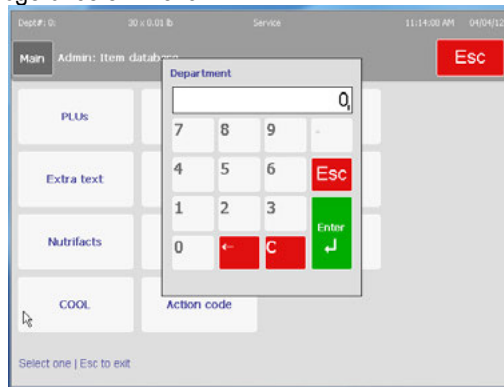

Se mostrarán datos de departamento existentes. Si no se ingresó ninguno anteriormente, los campos estarán vacíos. Presione cualquiera de los botones para ingresar datos nuevos.

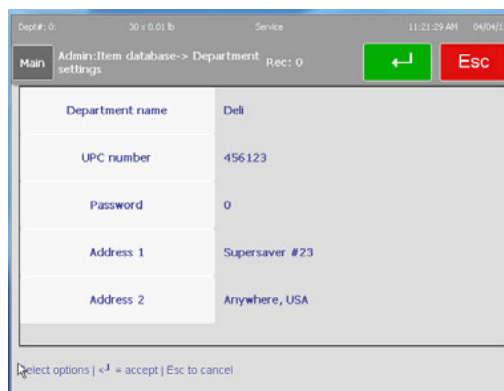

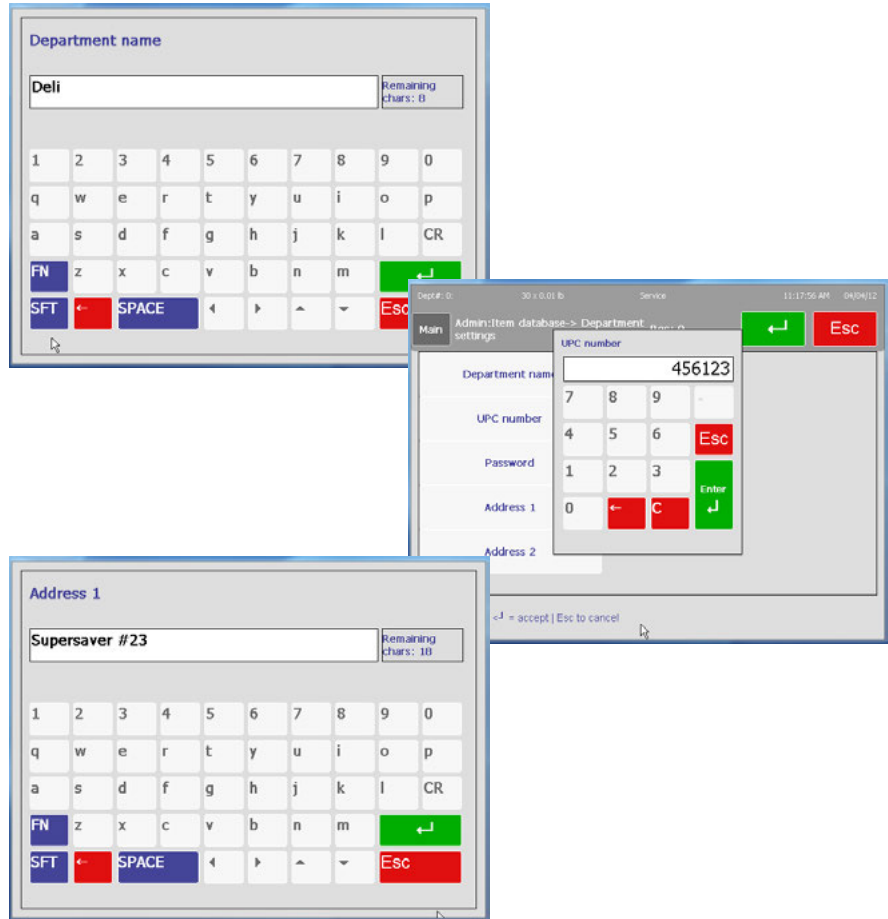

Borrar

“Borrar” se usa para borrar los datos de departamento (nombre, UPC, dirección). Esto no afectará a ningún PLU o datos de totales.

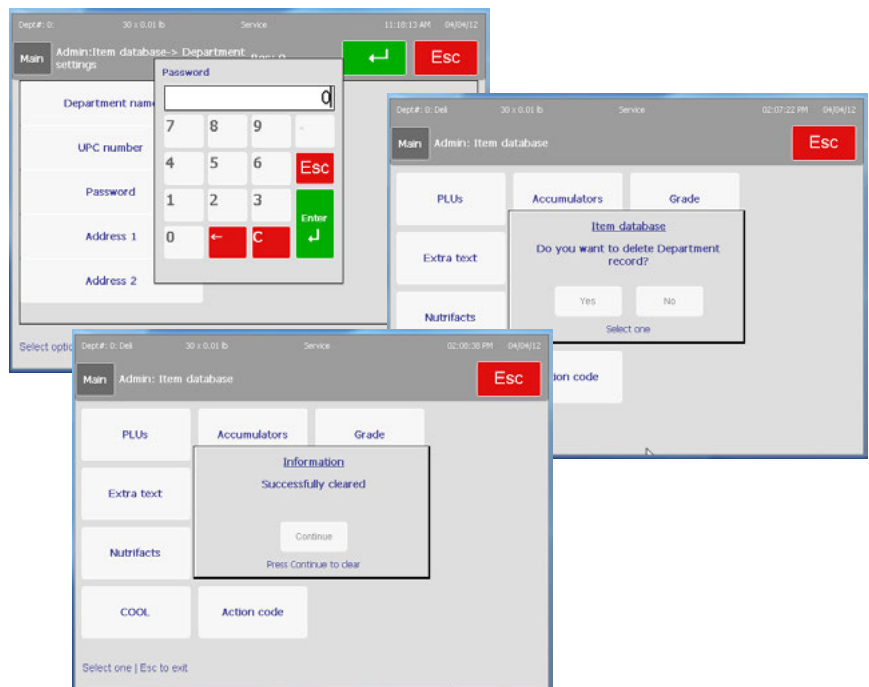

Preconfiguración

S

El menú Tecla rápida se usa para crear o modificar el diseño del teclado de Teclas rápidas. Este menú permite muchas personalizaciones al crear páginas predeterminadas para definir grupos de PLU.

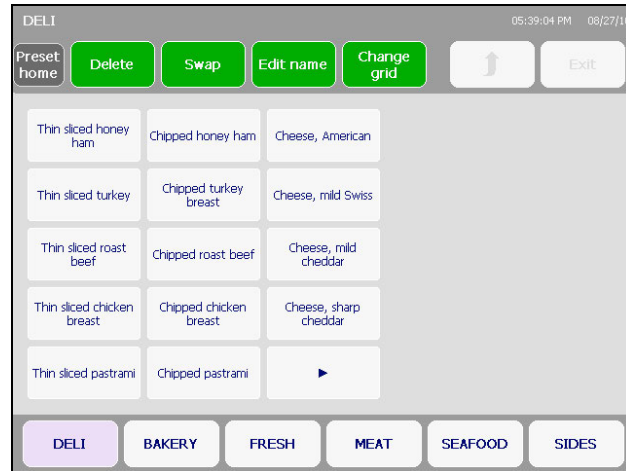

Esta pantalla incluye los siguientes botones:

Editar nombre: modifica el nombre de una página predeterminada o de PLU individuales

Cambiar: se usa para intercambiar posiciones de páginas o PLU de otras páginas predeterminadas o PLU

Eliminar: borra permanentemente una página predeterminada de la base de datos

Cambiar cuadrícula: altera la distribución de los botones/páginas predeterminadas en la cuadrícula

Para usar estas funciones, primero debe presionar el botón de la función y luego tocar el predeterminado para modificar. Por ejemplo, para cambiar un nombre de página o artículo de PLU, primero presione **Editar nombre** y luego cualquiera de las teclas.

Cuando presiona una de las teclas verdes, cambiará a verde oscuro, lo que significa que está activa.

Eliminar

Presione este botón y luego seleccione el PLU o tecla predeterminada a ser eliminada. Aparecerá una ventana emergente para verificar que desea eliminar esta tecla predeterminada. Asegúrese, ya que no puede recuperar el PLU o tecla predeterminada después de borrarla.

Cambiar páginas

Puede cambiar páginas de información predeterminada de un lado a otro entre páginas predeterminadas establecidas. Comience por presionar la tecla **Cambiar** y presione la primera tecla predeterminada que desea mover. Presione la tecla cambiar nuevamente, seguida de la segunda tecla predeterminada (donde irá la primera). El cambio está completo.

Editar nombre

Al presionar el botón **Editar nombre** y tocar un botón predeterminado hará aparecer la siguiente pantalla (el texto probablemente será diferente).

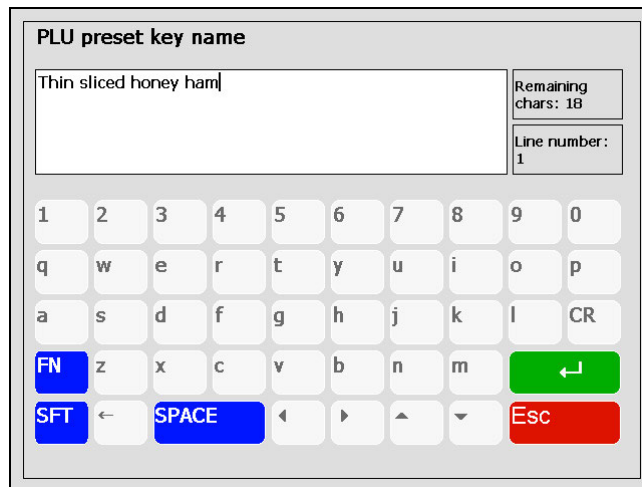

The screenshot shows a screen titled "PLU preset key name". At the top, there is a text input field containing "Thin sliced honey ham". To the right of the input field, there are two small boxes: "Remaining chars: 18" and "Line number: 1". Below the input field is a virtual keyboard with the following keys: 1, 2, 3, 4, 5, 6, 7, 8, 9, 0; q, w, e, r, t, y, u, i, o, p; a, s, d, f, g, h, j, k, l, CR; FN, z, x, c, v, b, n, m, a green Enter key; SFT, ←, SPACE, →, ↑, ↓, and a red Esc key.

Escriba un nuevo nombre para la tecla predeterminada y presione **ENTRE** para guardar los cambios.

Cambiar cuadrícula

Este comando permite al usuario formatear la cuadrícula a una configuración diferente dentro de la base de datos predeterminada. Tres PLU horizontales por cinco PLU verticales es la configuración estándar (y sugerida) para la báscula Impact M.

Programación de páginas predeterminadas

En la pantalla Predeterminadas, puede crear cualquier cantidad de página predeterminadas e ingresar PLU en ellas. Para comenzar, presione cualquier tecla vacía.

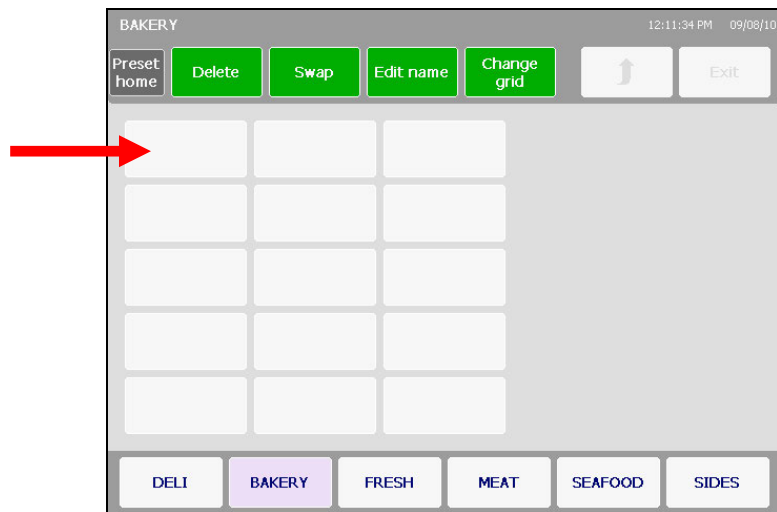

Seleccione un número de departamento e ingrese un número PLU en el teclado numérico que aparece al tocar una tecla vacía.

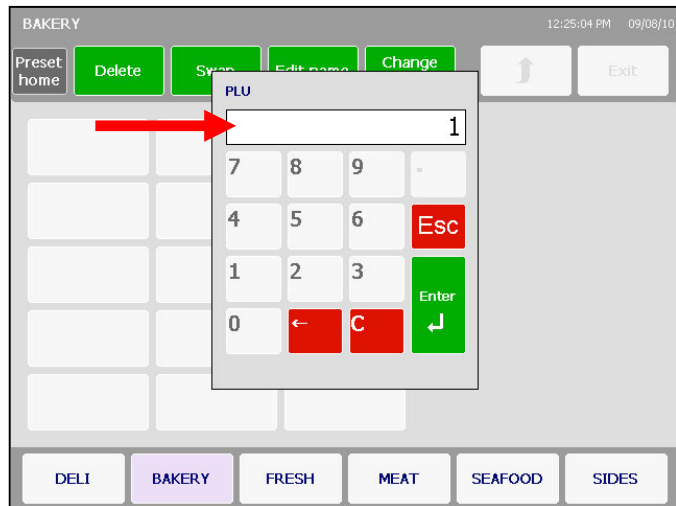

Aparecerá la pantalla del teclado donde puede ingresar la descripción. Presione el botón "Entre" para guardar los cambios.

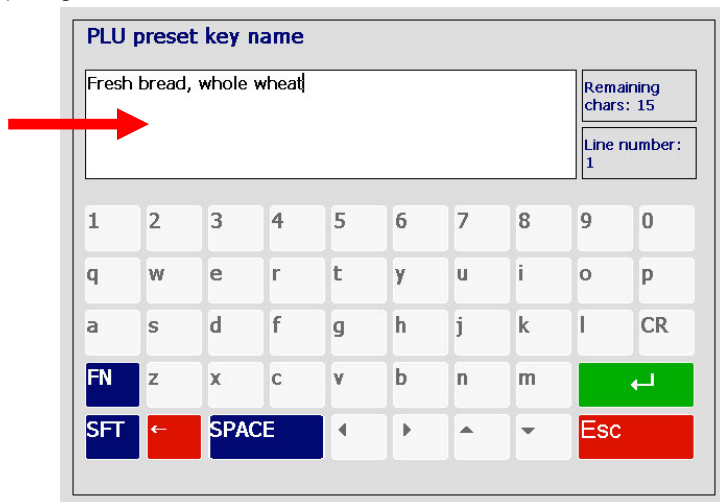

Capítulo 3: Funciones de Admin Preconfiguraciones

La nueva tecla debe aparecer en la página. Repita esto para ingresar información en la página predeterminada hasta que desee.

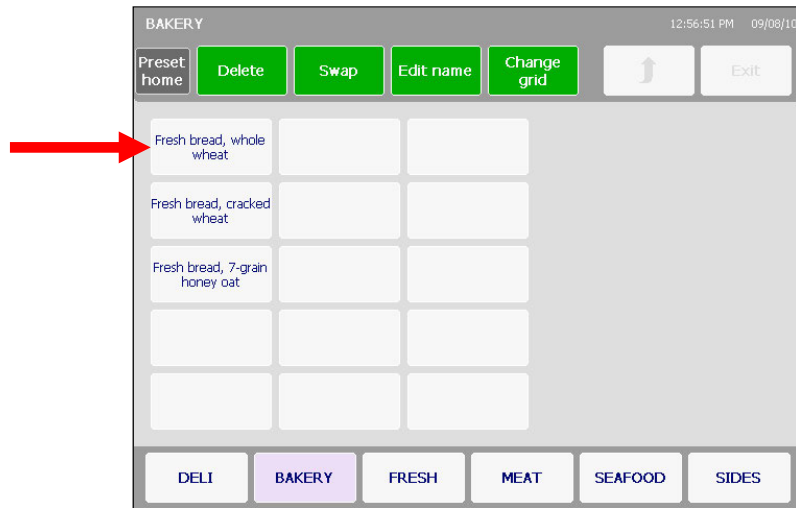

Etiquetas

El menú **Etiquetas** permite al usuario configurar formatos o estilos estándar o personales de etiquetas.

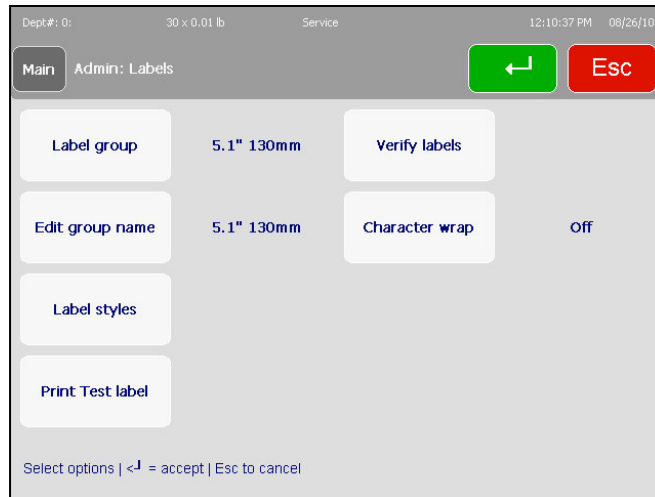

Grupo de etiquetas: lleva a un diseño de teclas que representan tamaños de etiquetas disponibles

Editar nombre de grupo: permite al usuario nombrar grupos específicos de etiquetas para el propósito de obtenerlas más fácilmente en fechas posteriores

Estilos de etiquetas: función que mapea el formato de etiqueta para el número de estilo de etiqueta de registro de PLU

Imprimir etiqueta de prueba: imprime una etiqueta del formato de etiqueta seleccionado

Verificar etiquetas: imprime una secuencia de etiquetas que representan a una serie de PLU en la base de datos

Salto de línea: alterna entre habilitado e inhabilitado

Estilos de etiquetas

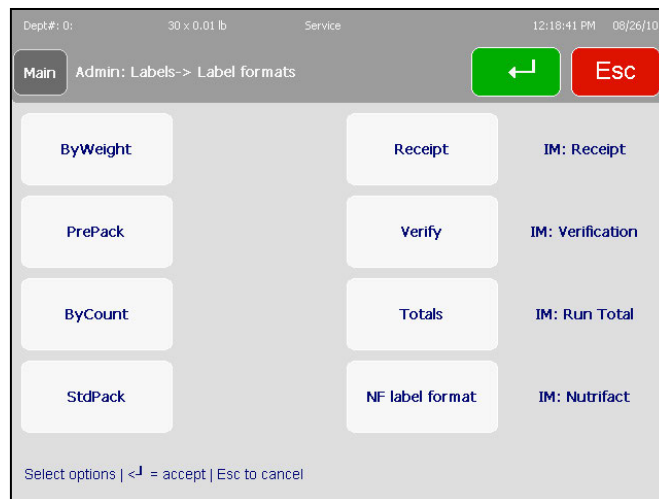

Esta pantalla se refiere específicamente a parámetros de etiquetas. Puede necesitar usar la barra de desplazamiento para ver todas las opciones.

Por Peso: seleccione para asignar estilos para transacciones Por peso

Preempaque: seleccione para asignar estilos de etiquetas para transacciones de preempaque

Por conteo: seleccione para asignar estilos de etiquetas para transacciones Por conteo

Empaque estándar: seleccione para asignar estilos de etiquetas para transacciones de Paquete estándar

Recibo: seleccione para asignar estilos de etiquetas y formateo específico para imprimir recibos

Verificar: seleccione el formato de etiqueta para aplicar a impresiones de **Verificar etiquetas**

Totales: seleccione el formato de etiqueta para aplicar a **Totales de etiquetas**

Formato de etiqueta de información nutrimental: seleccione el formato de etiqueta para aplicar a las **Etiquetas de información nutrimental** (se hace en la programación de información nutrimental)

Imprimir etiqueta de prueba

Este menú se usa para ver etiquetas a medida que se imprimen en el rollo de etiquetas. Esta función puede usarse para verificar exactamente qué apariencia tendrán las etiquetas en diferentes tamaños de rollo de etiquetas.

Seleccione la medida del rollo de etiquetas del rollo actual y presione Entre.

Verificar etiquetas

Para usar el menú **Verificar etiquetas**, puede ingresar un rango de PLU o seleccione un departamento (con el tercer campo) antes de presionar el botón **Iniciar impresión**. Una vez que comience este proceso, puede detenerse al presionar la tecla **ESC** en el teclado numérico.

Configurar unidad

Al presionar **Configurar unidad** se abre la siguiente pantalla.

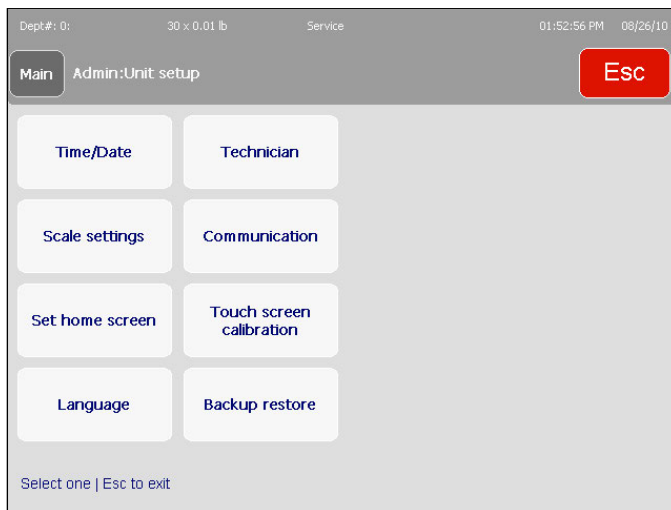

Esta pantalla incluye las siguientes funciones descritas con detalle en esta sección.

Hora/Fecha: configuraciones de hora y fecha

Parámetros de báscula: configuración de la báscula

Pantalla de inicio: seleccione la pantalla de inicio predeterminada

Idioma: seleccione el idioma predeterminado de la báscula

Técnico: menú del técnico protegido por contraseña

Comunicaciones: configuración para red e inalámbricas

Calibración de pantalla: calibre la pantalla táctil

Restaurar copia de seguridad: seleccione para respaldar o restaurar la información de la báscula (requiere licencia)

Hora y fecha

El menú **Fecha y hora** permite formatear o ajustar la fecha y hora de la báscula. Presione la tecla **Entre** después de hacer cualquier cambio para aplicar dicho cambio.

Set time	02:42 PM	Date field separator	/
Set date	08/26/10	Daylight savings	Yes
Time format	12:MM:SS	GMT offset	(GMT-05:00) Eastern Time (US & Canada)
Date format	MM/DD/YY	DST offset	60

Select options | < = accept | Esc to cancel

Formato de hora y fecha: seleccione para formatear las configuraciones de hora y fecha de la unidad, incluyendo zonas horarias, horarios de verano y el formato de la hora y fecha (es decir, mes/día/año u 11:00 pm contra 23:00). La compensación DST (horario de verano) es en minutos.

Set time	02:53 PM	Date field separator	/
Set date		Daylight savings	Yes
Time format	12.MM:SS	GMT offset	(GMT-05:00) Eastern Time (US & Canada)
Date format	MM/DD/YY	DST offset	60

Select options | < = accept | Esc to cancel

Ajustar hora y fecha: seleccione para ajustar la hora y fecha de acuerdo con su región.

Set hours	02
Set minutes	52
AM/PM	PM

Select options | < = accept | Esc to cancel

Configuraciones de la báscula

La pantalla **Configuración de la báscula** se usa para cambiar configuraciones básicas de uso y funcionalidad de la unidad.

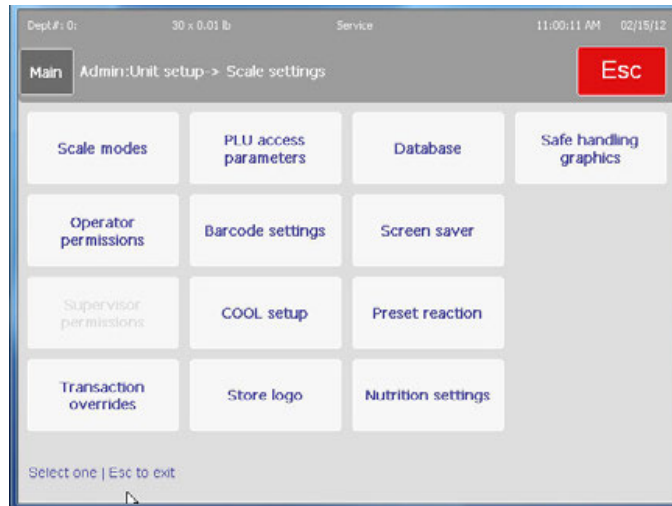

Modos de báscula: se usa para modificar cómo se usará la báscula, tal como los modos servicio, preempaque o autoservicio.

Permisos del operador: establece permisos para un operador de la unidad

Permisos de supervisor: establece permisos para el supervisor de la unidad

Sobreposiciones de transacción: selecciona los campos que pueden editarse en la pantalla de transacciones

Parámetros de acceso a PLU: define cómo se puede tener acceso a PLU particulares

Configuraciones de códigos de barra: selecciona el formato de código de barra de una lista disponible

Configuración de COOL: activa, inhabilita o modifica el etiquetado de país de origen para la unidad

Logotipo de tienda: selecciona un logotipo gráfico por número de la base de datos de la unidad

Base de datos: selecciona la base de datos a usar

Protector de pantalla: selecciona una serie de imágenes gráficas para mostrar como protector de pantalla de tiempo programado.

Reacción tecla predeterminada: define la acción con la que reaccionará la báscula cuando se presione una tecla predeterminada.

Gráficos de manejo seguro: seleccione los formatos amplio, estrecho o vertical para gráficos de manejo seguro.

Modo báscula

Modo báscula selecciona cómo funcionará la báscula cuando se extraigan PLU y cómo imprimirá etiquetas. Seleccione entre los modos **Servicio**, **Preempaque** o **Autoservicio** y establezca las actividades de impresión pertinentes en los menús correspondientes. Servicio borra el PLU después de la transacción. Preempaque retiene la información del PLU hasta que se presione Borrar e imprimirá automáticamente una etiqueta siempre que se coloque un artículo en la bandeja. El modo Autoservicio se usa cuando se coloca la báscula en un área donde el cliente la usará para pesar e imprimir etiquetas. En el modo Autoservicio, el acceso a cualquier pantalla de configuración está limitado. Para seleccionar Autoservicio, la báscula debe configurarse como Categoría 1 (Configurar unidad, Técnico, Categoría) y la seguridad debe habilitarse (Admin, Seguridad), y se debe crear un supervisor con una contraseña (Admin, Seguridad, Usuarios y Contraseñas).

Presione **Entre** cuando termine.

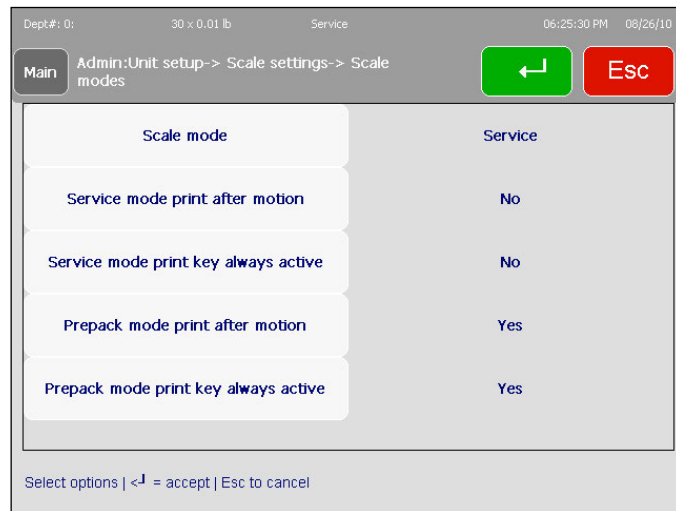

Funciones del operador

El menú **Permisos del operador** permite habilitar e inhabilitar elementos como **memoria**, diferente seguimiento de **total**, **anulaciones** y funciones de formateo. Presione la función para alternar los campos a la derecha de la función. Después de hacer sus elecciones, presione **Entre** para guardar los cambios y salir.

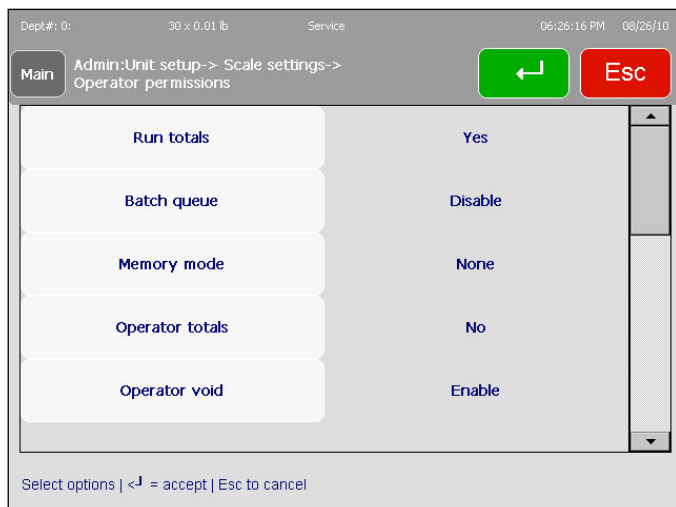

Permisos de supervisor

Similar al menú **Permisos del operador**, **Permisos de supervisor** permite a otro supervisor (los operadores normales no tienen acceso a este menú) o técnico modificar los campos y menús disponibles para los supervisores de la unidad. Alterne entre las opciones al presionar la línea correspondiente y presione **Entre** para guardar los cambios.

Sobreponer transacción

Este menú selecciona los campos que pueden modificarse durante el proceso de transacción. Toque para alternar entre **SÍ/NO** y presione **ENTRE** para guardar los cambios.

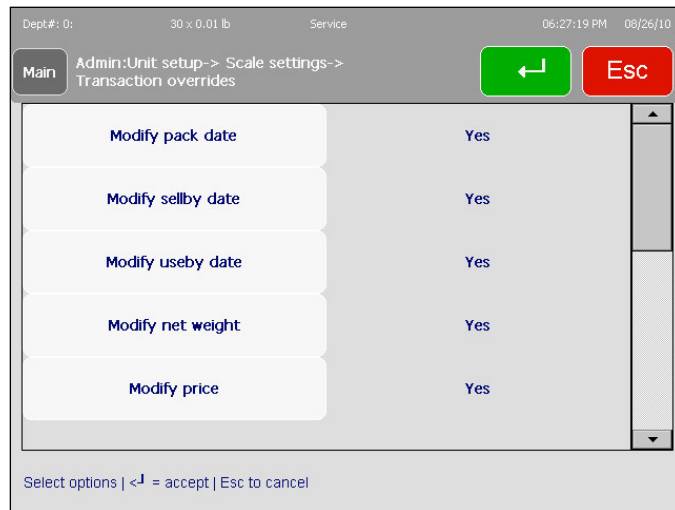

Parámetros de acceso a PLU

Este menú se usa para configurar funciones tales como la forma en que la báscula reacciona cuando se ingresa un número PLU y otras opciones de transacción. Desplácese hacia abajo desde la primera pantalla para ver todas las opciones.

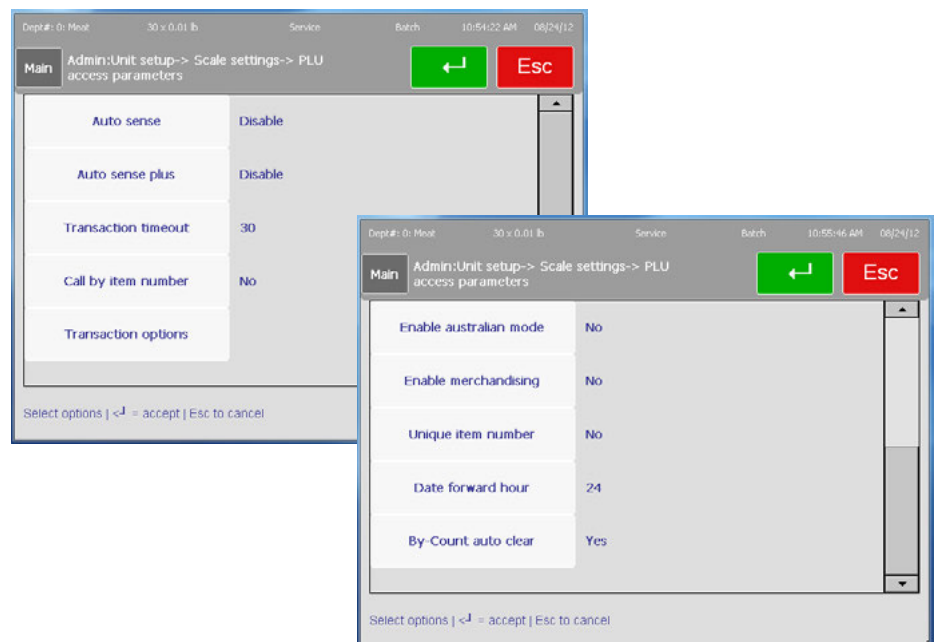

Sentido automático: la báscula extraerá automáticamente el PLU sin presionar la tecla Entre. Por ejemplo, si los PLU son de cuatro dígitos y Sentido automático está configurado para cuatro dígitos, cuando se presione el cuarto dígito, el PLU se extraerá sin presionar Entre para completar la entrada.

Sentido automático plus: cuando Sentido automático no está inhabilitado, este ignora automáticamente el valor ingresado cuando es el primer dígito del número PLU ingresado. Ejemplo 1: si Sentido automático está inhabilitado y se ingresa 9123, se extraerá el PLU 9123 (incluso si lo que usted está tratando de ingresar es 91234). Ejemplo 2: si Sentido automático plus = 9, Sentido automático = 4, y se ingresa 91234, se extraerá el PLU 1234; el 9 será ignorado.

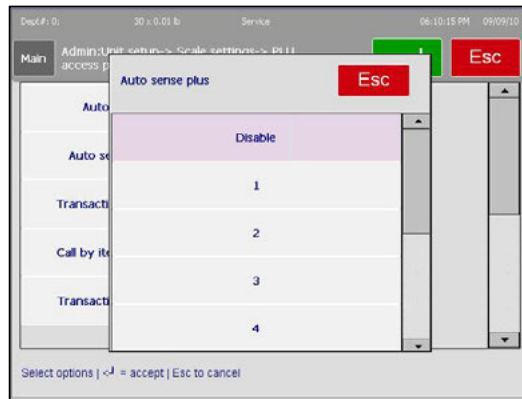

Transacción de tiempo de espera: el tiempo en segundos de inactividad cuando la báscula regresará al menú principal. Seleccione entre Inhabilitado, 15, 30, 45, 60, 75, 90, 105, 120. Toque para seleccionar y luego presione el botón Entre.

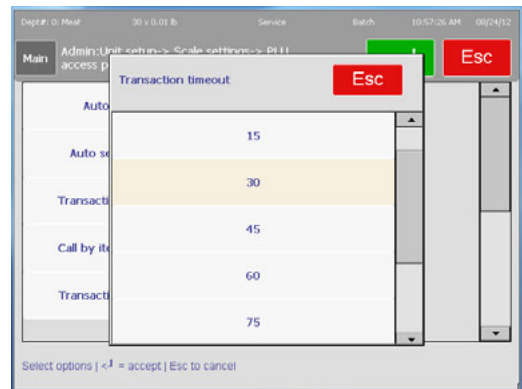

Llamada por número de artículo: cuando está configurado en Sí, se extraerán registros de artículos por el número de artículo (número UPC). Cuando se configura en No, los registros se extraerán por número de PLU.

Opciones de transacción: configura el modo de memoria para imprimir etiqueta individual, fecha de paquete futura, enunciados de peso neto mezclados y prioridad de código de barras.

Modo de memoria imprimir etiquetas individuales: "Sí" imprimirá una etiqueta separada para cada artículo en modo de memoria. "No" imprimirá una etiqueta de totales para todos los artículos.



Permitir fecha de paquete futura: "Sí" permite al operador cambiar la fecha del paquete. "No" prohíbe al operador cambiar la fecha.

Estado de peso neto combinado: cuando se configura en "Sí", el peso neto impreso en la etiqueta será en lb (kg) o kg (lb). Cuando se configura en "No", el peso neto impreso en la etiqueta estará en oz (lb) o en oz (kg).

Prioridad de código de barras: establece la prioridad del código de barras. Cuando se configura en "PLU record, scale settings" (Registro de PLU, configuraciones de báscula), el tipo de código de barras del registro de PLU anulará las configuraciones de báscula locales. Cuando se configura en "Scale Settings" (Configuraciones de báscula), el código de barras no será anulado por las configuraciones del registro de PLU.

Campos en blanco de transacción: habilite o inhabilite el botón de 'campos en blanco' en la pantalla de transacción de PLU que permite al operador poner en blanco cierta información para que no se imprima en la etiqueta.

Página de pantalla predeterminada: seleccione si la página predeterminada deberá ser la última página predeterminada usada o la pantalla de inicio, al salir de una pantalla de transacción de PLU.

Habilitar modo australiano: el predeterminado es "No" para operación de tara estándar. "Sí" selecciona lo siguiente (necesario para unidades vendidas en Australia):

- Inhabilita la tara programada.
- No se permiten los PLU por conteo.
- No se permite el precio fraccional "kg por".
- Habilita el requisito de tara en incremento. (La siguiente tara de bandeja tomada debe ser mayor que el valor en la pantalla.)
- Para Australia, también configure la opción Campo de tara para usarse en NINGUNO.

Habilitar comercialización: el predeterminado es "No" y los gráficos para las etiquetas se limitan a un tamaño total de archivo de 6k. Con una clave de licencia, "Sí" permite el uso de gráficos de etiqueta más grandes.

Número único de artículo: el predeterminado es "No". Cuando se configura en "Yes", el mismo número de artículo puede usarse para múltiples números PLU.

Hora de avance de la fecha: el predeterminado es 24. Esta es la hora después de la cual la "Fecha del paquete" se incrementará.

Borrado automático de Por conteo: Cuando se configura en "Sí", después de una transacción Por conteo (impresa en etiqueta o en memoria), el PLU se borrará y la báscula regresa a la pantalla de inicio. Cuando se configura en "No", después de una transacción, se debe presionar el botón Borrar para borrar el PLU y regresar a la pantalla de inicio.

Presione **ENTRE** cuando termine para guardar los cambios y salir.

Configuraciones de código de barras

Este menú se usa para configurar el código de barras que se imprimirá en la etiqueta. Éste debe coincidir con el sistema de códigos de barras que está configurado para la tienda.

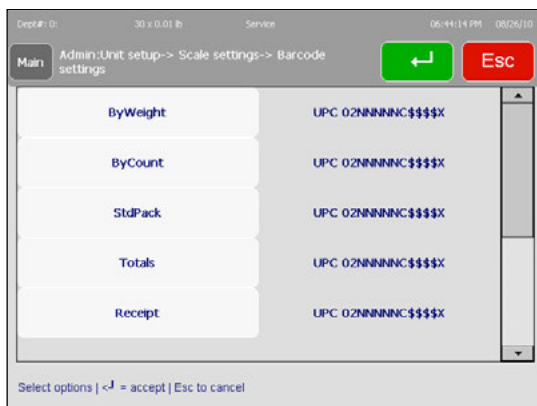

Cada modo de pesaje puede asignarse a un tipo de código de barras. Por ejemplo, para modificar el tipo de código de barras Por peso, presione el botón Por peso. Se mostrará la configuración actual del código de barras. En esta pantalla, el código de barras se configura actualmente para UPC.

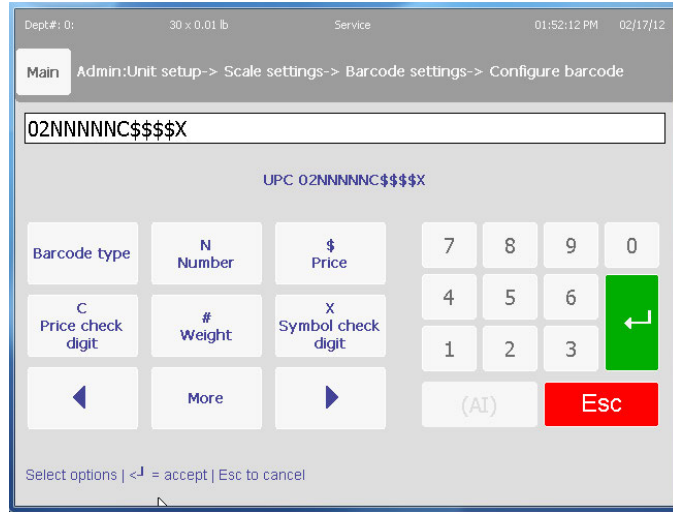

Para seleccionar otro tipo de código de barras, presione el botón "Tipo de código de barras". Presione el botón que muestra el tipo de código de barras deseado, o cancele.

Códigos del formato de código de barras:

- N Dígitos del número de artículo.
- C Dígito de verificación.
- 0 El número cero.
- \$ Dígitos de precio total.
- # Dígitos de peso.
- X Dígito de verificación de símbolo.

- 0 Prefijo tipo 0 (no hay precio codificado)
- 1 Prefijo tipo 1 (no hay precio codificado)
- 2 Tipo 2 Peso aleatorio, precio codificado.
- 3 Prefijo tipo 3 (no hay precio codificado)
- 4 Prefijo tipo 4 (no hay precio codificado)
- 5 Prefijo tipo 5 (no hay precio codificado)
- 6 Prefijo tipo 6 (no hay precio codificado)
- 7 Prefijo tipo 7 (no hay precio codificado)
- 8 Prefijo tipo 8 (no hay precio codificado)
- 9 Prefijo tipo 9 (no hay precio codificado)

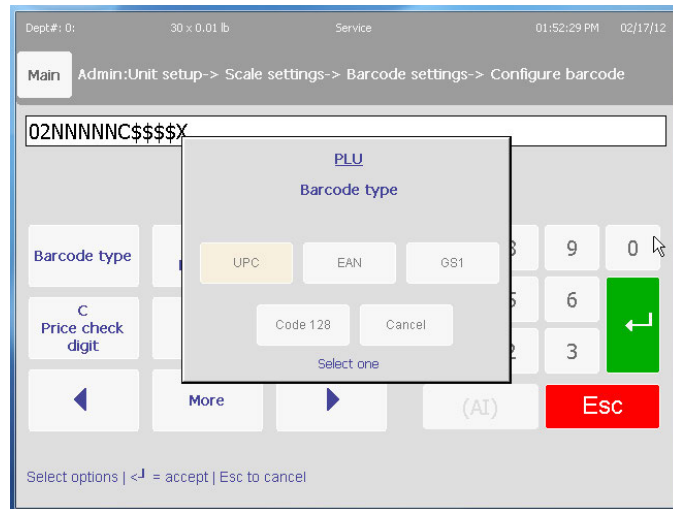

Ejemplo de símbolo de código de barras tipo 2 UPC

Algunos sistemas de escaneo pueden requerir un dígito de verificación de precio y otros no. Consulte con el departamento de TI de la tienda para determinar las especificaciones requeridas si el lector no reconoce el símbolo del código de barras.

Presione **ENTRE** cuando termine.

Configuración de códigos de barras GS1

Presione el botón "Tipo de código de barras" y seleccione GS1.

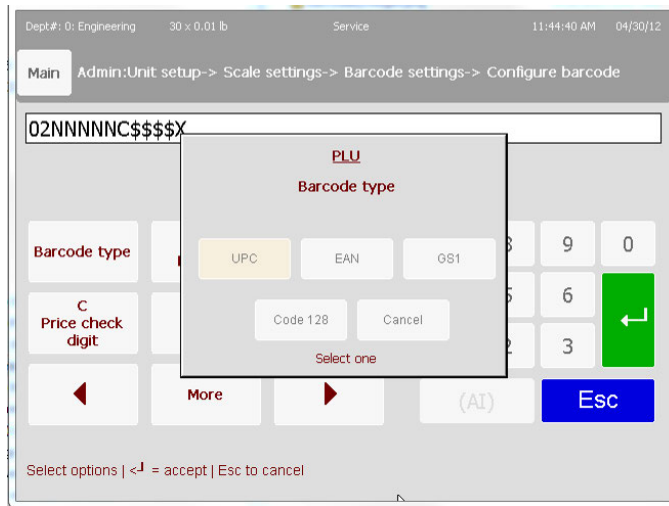

Aparece la pantalla de configuración del código de barras GS1.

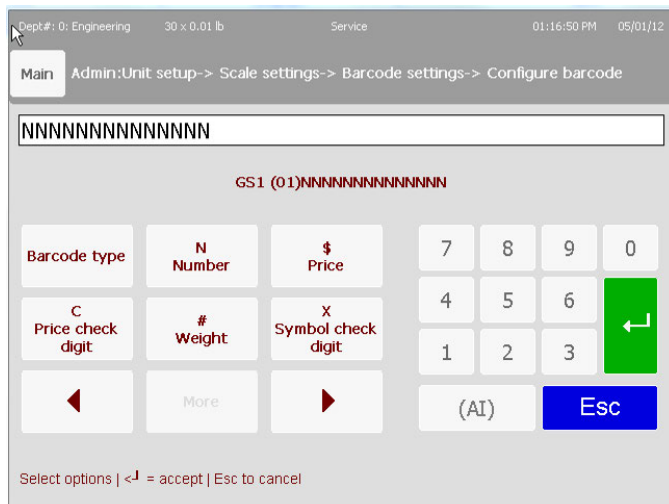

Algunos sistemas de escaneo pueden requerir un dígito de verificación de precio y otros no. Consulte con el departamento de TI de la tienda para determinar las especificaciones requeridas si el lector no reconoce el símbolo del código de barras.

El tipo de código de barras GS1 Databar tiene en forma predeterminada la Identificación de aplicación 01 o número GTIN (el número de artículo de 14 dígitos del PLU) solamente, indicado por todos los N. Los usuarios pueden personalizar esto para que sea algo diferente al número GTIN al usar los siguientes códigos de formato de código de barras:

Códigos del formato de código de barras:

N = Dígitos del número de artículo

C = Dígito de verificación

0 = El número cero

\$ = Dígitos de precio total

= Dígitos de peso

X = Dígito de verificación de símbolo

Las identificaciones de aplicación adicionales se configuran al seleccionar el botón (AI):

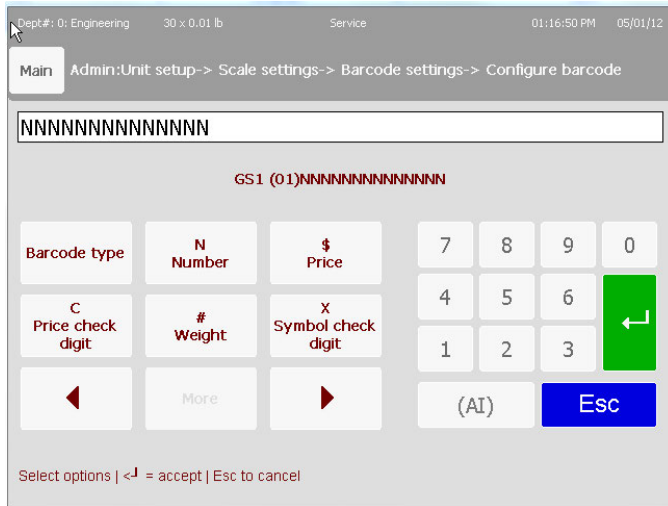

Seleccione el AI que desea incluir:

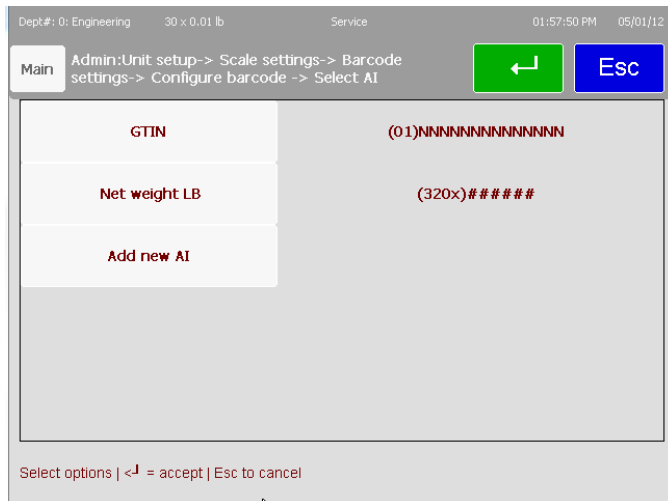

Continúe agregando AI según sea necesario.

Otras configuraciones de código de barras relacionadas con GS1 Databar:

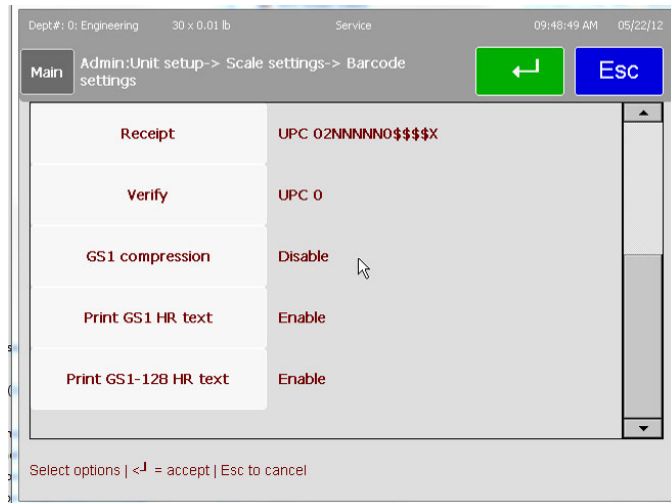

Compresión GS1: comprime el GS1 Databar y lo hace más pequeño (se requiere un lector 2D)

Imprimir texto GS1 HR: habilita la opción Imprimir texto GS1 HR si desea imprimir el Texto leído por humanos.

Para configurar el GS1 Databar en el nivel de PLU:

Configure la Prioridad de código de barras (Configurar unidad/Configuraciones de báscula/Parámetros de acceso a PLU/Opciones de transacción) en "PLU record, scale settings" (Registro de PLU, configuraciones de báscula).

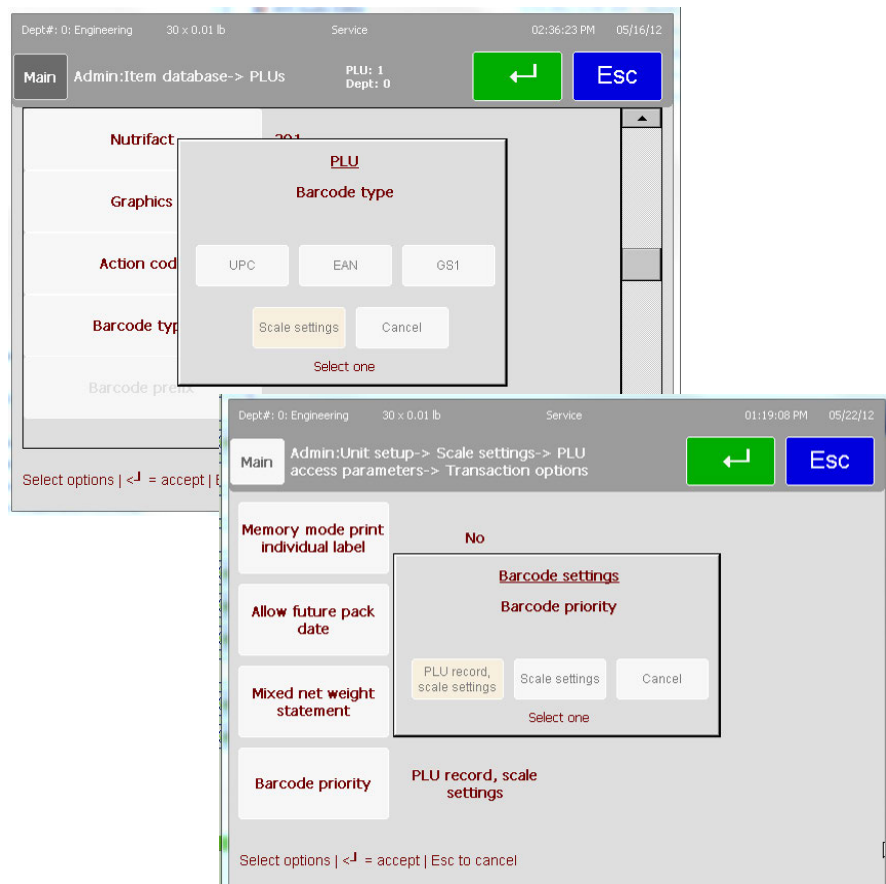

Seleccione los elementos GS1 (Identificaciones de aplicación) a incluir.



Ejemplo de códigos de barras:

Datos GS1 con GTIN con texto leído por humanos



Datos GS1 con GTIN sin texto leído por humanos, con precio total, precio unitario, peso neto y fecha de paquete.

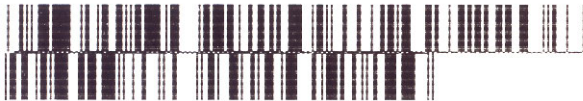

Datos GS1 con GTIN sin texto leído por humanos, con precio total, precio unitario, peso neto, fecha de paquete, fecha vender antes de y usar antes de.



COOL

El menú **Opciones de COOL** configura las funciones del COOL tales como si los datos de COOL se requieren o pueden anularse y si la función de seguimiento se mostrará.

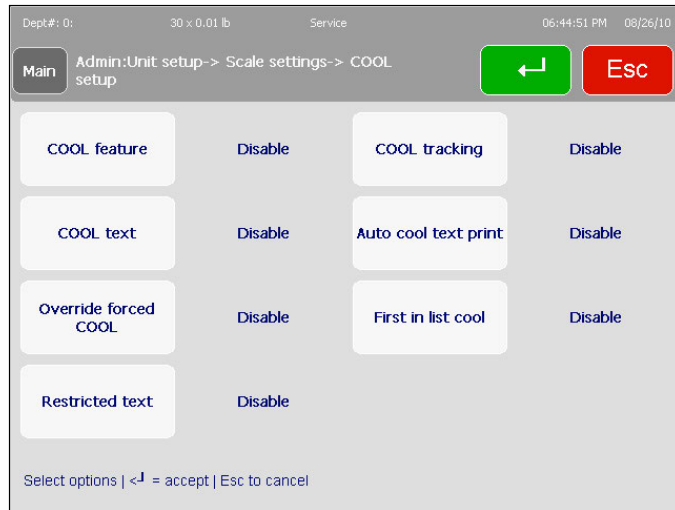

Toque para alternar y presione **Entre** para guardar su configuración.

Logotipo de la tienda

Seleccione la imagen para el logotipo de la tienda. Las imágenes de logotipo de la tienda ya deben estar cargadas en la base de datos de la unidad. El logotipo de la tienda se usa para imprimir en formatos de etiquetas que tienen este campo configurado en el formato. Las imágenes para el logotipo de la tienda deben agregarse usando SmartX. El tamaño (en píxeles) para las imágenes dependerá del tamaño de la etiqueta que se use. Las etiquetas estándar con un ancho de 2.64" a 8/puntos por mm serán de aproximadamente 240 píxeles para el ancho total de las etiquetas. El tamaño del archivo se limita a 6k.

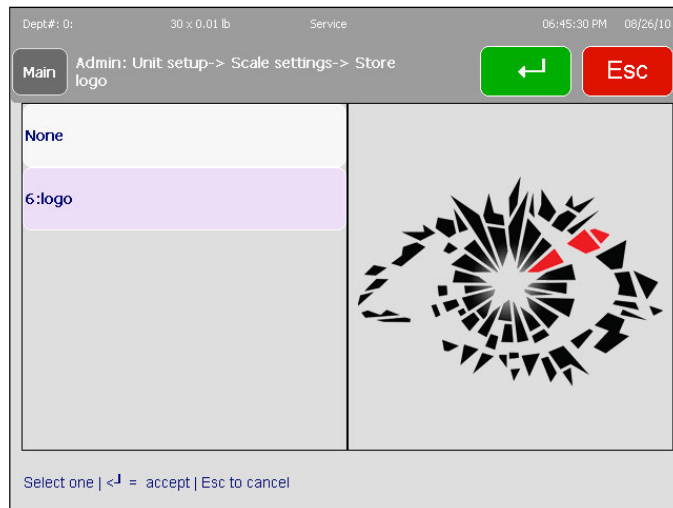

Presione **Entre** para seleccionar.

Base de datos

La Impact M puede operar como unidad independiente con una base de datos interna o como cliente para conectarse en una red con un STEM (SmartTouch Ethernet Master), un concentrador de red que retiene datos de PLU. La configuración predeterminada de la báscula es "Independiente". Para el modo de Cliente, presione el botón "Cliente". La báscula debe reiniciarse para que el cambio surta efecto.

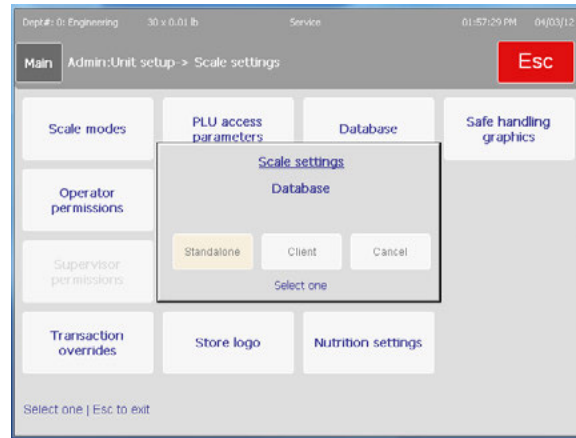

Si la Impact M se cambia al modo Cliente, una vez que se reinicie, vaya a Configurar unidad/Comunicaciones para configurar las comunicaciones STEM.

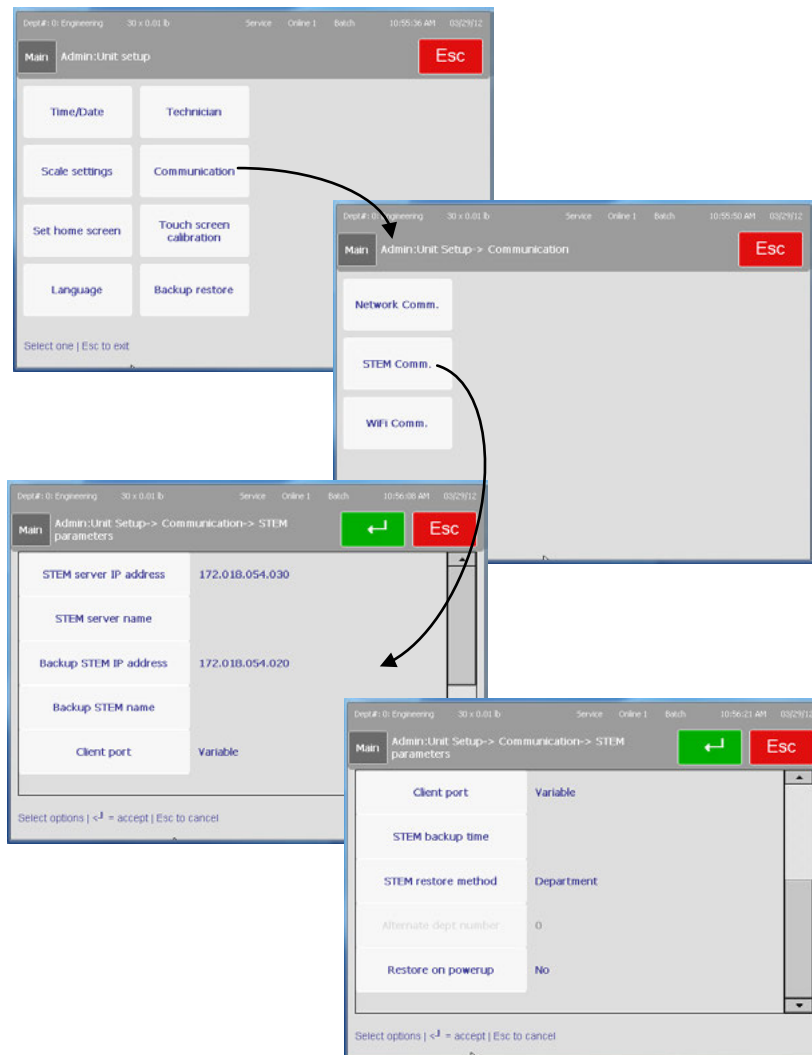

En la lista de opciones, encuentre **Servidor STEM de direcciones IP** y presione el cuadro. Ingrese la dirección IP de STEM y también ingrese una dirección STEM de respaldo.

Si los nombres de los servidores STEM principal y de respaldo están disponibles, también ingréselos. Reinicie el sistema. Al encenderse, la báscula estará completamente en modo de Cliente. Cuando se ingresa un PLU o se extrae un campo de datos, la información se tomará del STEM en lugar de tomarse de la memoria local. Además, cada vez que se extrae un PLU, se almacena en una memoria intermedia especial en la memoria local, acortando el tiempo de comunicación entre unidades (cliente y STEM) y permitiendo que una base de datos de PLU comunes se cree en caso de falla en la transmisión del lado del STEM.

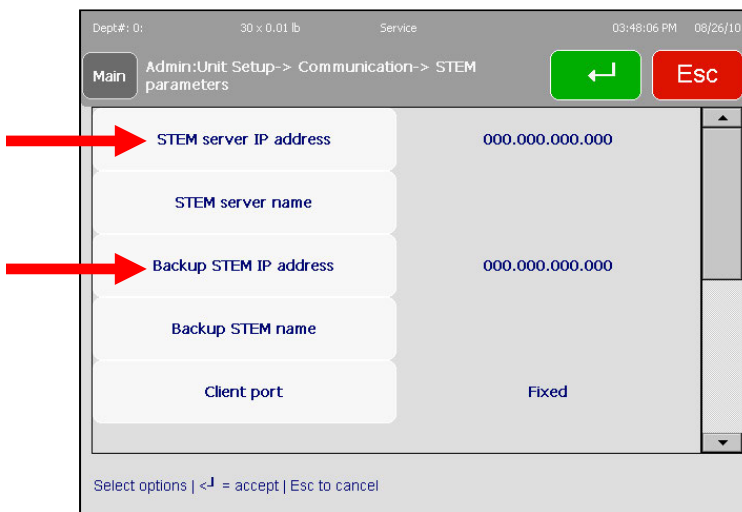

Una vez que se ha ingresado la información, regrese a la pantalla **Admin Main** y toque el botón **Item de base de datos**. Después de ingresar una contraseña (verifique con el administrador de web), aparecerá la pantalla del Editor de STEM Master.

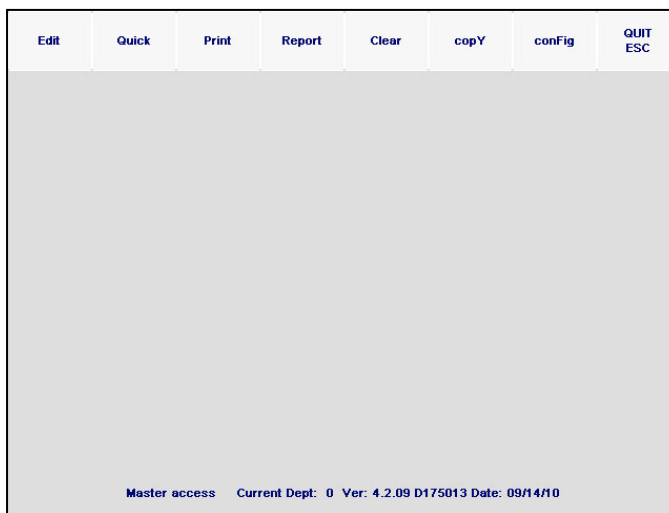

Ésta es la base de datos de STEM y cualquier cambio que se haga aquí afectará a cada unidad conectada en el STEM. Para más información acerca del STEM, consulte la Guía del usuario del STEM.

Protector de pantalla

Esta opción activa o desactiva el protector de pantalla y configura las imágenes mostradas.

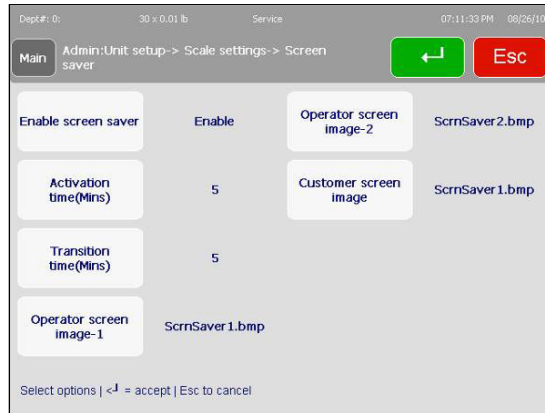

Presione el botón "Habilitar protector de pantalla" para alternar la selección a "Habilitar" a fin de encender la función de presentación de diapositivas. Seleccione el Tiempo de activación (retraso antes de comenzar) y el Tiempo de transición (tiempo para mostrar cada imagen). Seleccione las tres imágenes con los botones "Imagen de la pantalla del operador X".

La Impact M viene con algunos gráficos predeterminados instalados. Para agregar nuevas imágenes a la base de datos de la báscula, se requiere acceso de controlador USB y de técnico con licencia.

- Formato de archivo .BMP solamente. Ayuda a abrir y volver a guardar éstos en Microsoft Paint antes de importarlos, ya que muchos programas usan algoritmos de compresión que el software de la Impact M no decodifica correctamente.
- En color o blanco y negro.
- Punto de inicio: las dimensiones son de 240 píxeles de ancho por 240 píxeles de alto. (La pantalla del operador puede mostrar un bmp de aproximadamente 640 por 380 píxeles de ancho pero es mejor comenzar en los 240 x 240 y luego ajustar a partir de ese para obtener uno aceptable).



Cómo agregar nuevos archivos

Esta función requiere una licencia y una contraseña de técnico. Vaya a Admin>Técnico>Restaurar respaldo>Copiar archivos. Seleccione Copiar de y seleccione USB. Enseguida, seleccione el archivo de origen y seleccione el tipo =.bmp. Abra el bmp deseado, seleccione Copiar a y luego seleccione "Gráficos predeterminados". Presione Realizar copia para comenzar. Consulte la sección Respaldo/restaurar para más detalles.

Reacción rápida

Configure la operación de los botones predeterminados.

Editar: cuando se presionan los botones predeterminados, se abre la pantalla de PLU y el botón Imprimir debe presionarse para emitir una etiqueta.

Imprimir: cuando se presionan los botones predeterminados, se abre la pantalla de PLU y se imprime una etiqueta automáticamente.

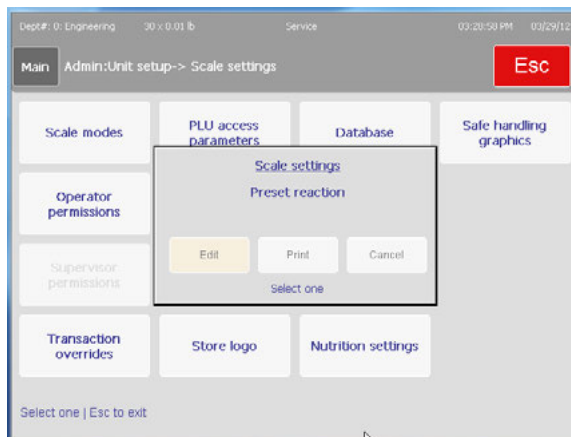

Configuraciones de nutrición

Configuraciones de nutrición se usa para configurar el formato de etiqueta de información nutricional que incluye el país, el tipo de panel de información nutricional (IN) y el tipo de panel de IN de carne. Cuando se seleccionan formatos de IN de carne, éstos anularán cualquier formato de registro de información nutricional codificado en el registro.



Tabular de EE.UU. (Versión de software 1.1.12 y más reciente)
Este formato se usa con un estilo de etiqueta que contiene el campo de información nutricional de carne. Consulte la siguiente página para ejemplos de este formato impreso.

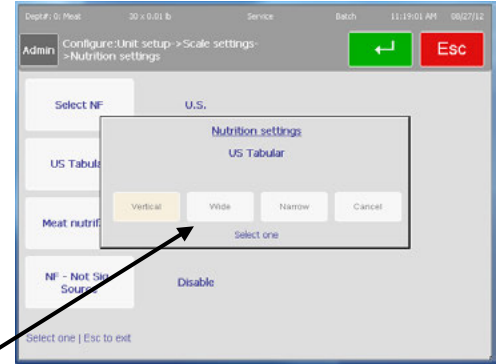
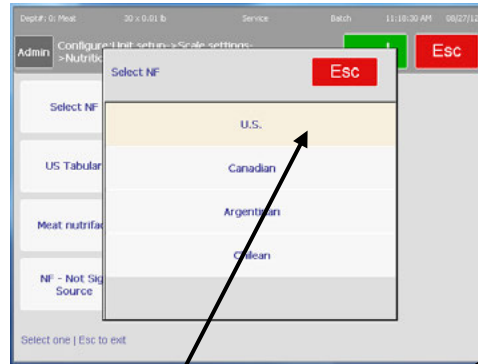

IN - Fuente no significativa (Versión de software 1.1.12 y más reciente)
Cuando está "Habilitada", la nota de pie de página "Fuente no significativa de..." se imprimirá cuando cualquiera de los nutrientes sea inferior al nivel significativo. Cuando está "Inhabilitada", el panel de información nutricional enlistará todos los nutrientes y sus valores, incluyendo "0" y la nota de pie de...

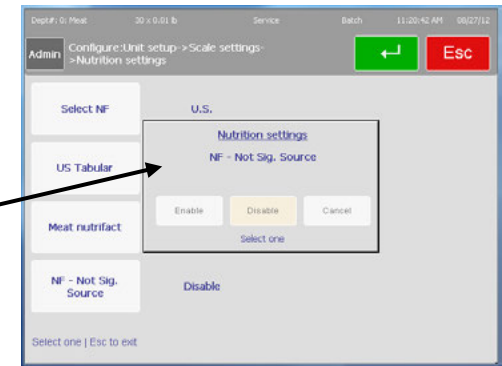
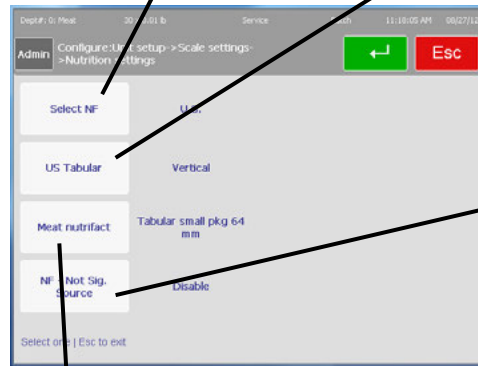

Carne nutrifact (Versión de software 1.1.12 y más reciente)
Selecciona el formato para los datos nutricionales de carne. Este formato se usa con un estilo de etiqueta que contiene el campo de información nutricional de carne. Consulte la siguiente página para ejemplos de este formato impreso.

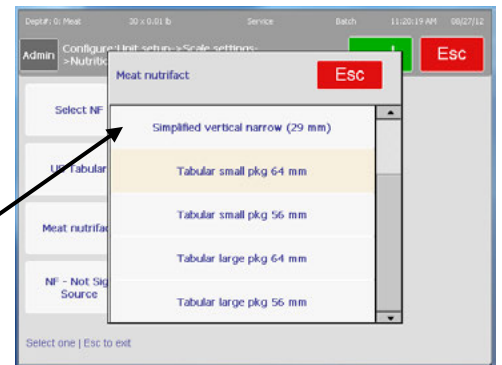
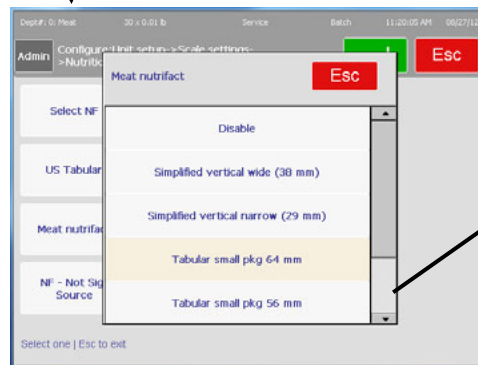

Formatos de información nutricional 2011

LEAN GROUND BEEF
NO PLU TARE, KBD TARE 0.01

SOLD ON: 02/21/12
USE OR FREEZE BY: 02/21/12
PACK TIME: 02:34 PM

NET WT 0.27 lb UNIT PRICE \$1.99 /lb **TOTAL PRICE \$0.54**

2 46589 90024 9

Nutrition Facts
Serving Size 48 g
Servings Per Container varied

Amount Per Serving	
Calories 0	
Total Fat 1.0g	2%
Sodium 170mg	8%
Total Carbohydrates 0g	
Vitamin A 26%	Vitamin C 2%
Calcium 0%	

Not a significant source of Total Fat, Calcium from Fat, Saturated Fat, Cholesterol, Dietary Fiber, Sugar, Vitamin C, Calcium, Iron and Vitamin A.

Vertical

LEAN GROUND BEEF
NO PLU TARE, KBD TARE 0.01

SOLD ON: 02/21/12
USE OR FREEZE BY: 02/21/12
PACK TIME: 02:30 PM

NET WT 0.27 lb UNIT PRICE \$1.99 /lb **TOTAL PRICE \$0.54**

2 46589 90024 9

Nutrition Facts
Serving Size 48 g
Servings Per Container varied

Amount Per Serving	
Calories 0	
Total Fat 1.0g	2%
Sodium 170mg	8%
Total Carbohydrates 0g	
Vitamin A 26%	Vitamin C 2%
Calcium 0%	

Not a significant source of Total Fat, Calcium from Fat, Saturated Fat, Cholesterol, Dietary Fiber, Sugar, Vitamin C, Calcium, Iron and Vitamin A.

Tabular

LEAN GROUND BEEF
NO PLU TARE, KBD TARE 0.01

SOLD ON: 02/21/12
USE OR FREEZE BY: 02/21/12
PACK TIME: 02:29 PM

NET WT 0.27 lb UNIT PRICE \$1.99 /lb **TOTAL PRICE \$0.54**

2 46589 90024 9

Nutrition Facts
Serving Size 48 g
Servings varied. Amount Per Serving. Calories 0.
Calories from Fat 0. Total Fat 1.0g (2% DV).
Saturated Fat 0.5g (10% DV). Trans Fat 0.0g.
Cholesterol 0mg (0% DV). Sodium 170mg (8% DV).
Total Carbohydrates 0g (0% DV). Dietary Fiber 0g (0% DV). Sugar 0g (0% DV). Vitamin A 26% DV. Vitamin C 2% DV. Calcium 0% DV. Iron 0% DV. Percent Daily Values (DV) are based on a diet of 0.000 calories per day.

Lineal horizontal

LEAN GROUND BEEF
NO PLU TARE, KBD TARE 0.01

SOLD ON: 02/21/12
USE OR FREEZE BY: 02/21/12
PACK TIME: 02:31 PM

NET WT 0.27 lb UNIT PRICE \$1.99 /lb **TOTAL PRICE \$0.54**

2 46589 90024 9

Nutrition Facts
Serving Size 48 g
Servings varied. Amount Per Serving. Calories 0.
Calories from Fat 0. Total Fat 1.0g (2% DV).
Saturated Fat 0.5g (10% DV). Trans Fat 0.0g.
Cholesterol 0mg (0% DV). Sodium 170mg (8% DV).
Total Carbohydrates 0g (0% DV). Dietary Fiber 0g (0% DV). Sugar 0g (0% DV). Vitamin A 26% DV. Vitamin C 2% DV. Calcium 0% DV. Iron 0% DV. Percent Daily Values (DV) are based on a diet of 0.000 calories per day.

Lineal vertical

PLU 0014 - Nutrition Label
Set Scale NF Setting to Meat NF

2 50014 01224 6

Nutrition Facts
Serving Size 11 oz (311g)
Servings Per Container varied

Amount Per Serving	
Calories 11	
Total Fat 11g	11%
Saturated Fat 11g	11%
Cholesterol 11mg	11%
Sodium 11mg	11%
Total 11g	11%
Carbohydrates 11g	11%
Dietary Fiber 11g	11%
Sugar 11g	11%
Protein 11g	11%
Cholesterol 11%	Vitamin C 11%
Calcium 11%	Iron 11%

Percent Daily Values (DV) are based on a diet of 0.000 calories per day.

SELL BY: 03.14.12 **TOTAL PRICE \$12.24**

NET WT 30.74 lb UNIT PRICE \$1.14 /lb

1150 Deakborn Dr.
Worthington, OH 43085

Amplio vertical simplificado (38 mm)

PLU 0014 - Nutrition Label
Set Scale NF Setting to Meat NF

2 50014 01224 6

Nutrition Facts
Serving Size 11 oz (311g)
Servings Per Container varied

Amount Per Serving	
Calories 11	
Total Fat 11g	11%
Saturated Fat 11g	11%
Cholesterol 11mg	11%
Sodium 11mg	11%
Total 11g	11%
Carbohydrates 11g	11%
Dietary Fiber 11g	11%
Sugar 11g	11%
Protein 11g	11%
Cholesterol 11%	Vitamin C 11%
Calcium 11%	Iron 11%

Percent Daily Values (DV) are based on a diet of 0.000 calories per day.

SELL BY: 03.14.12 **TOTAL PRICE \$12.24**

NET WT 30.74 lb UNIT PRICE \$1.14 /lb

1150 Deakborn Dr.
Worthington, OH 43085

Estrecho vertical simplificado (29 mm)

PLU 0014 - Nutrition Label
Set Scale NF Setting to Meat NF

2 50014 01224 6

Nutrition Facts
Serving Size 11 oz (311g)
Servings Per Container varied

Amount Per Serving	
Calories 11	
Total Fat 11g	11%
Saturated Fat 11g	11%
Cholesterol 11mg	11%
Sodium 11mg	11%
Total 11g	11%
Carbohydrates 11g	11%
Dietary Fiber 11g	11%
Sugar 11g	11%
Protein 11g	11%
Cholesterol 11%	Vitamin C 11%
Calcium 11%	Iron 11%

Percent Daily Values (DV) are based on a diet of 0.000 calories per day.

SELL BY: 03.14.12 **TOTAL PRICE \$12.24**

NET WT 30.74 lb UNIT PRICE \$1.14 /lb

1150 Deakborn Dr.
Worthington, OH 43085

Tabular paquete pequeño (64 mm)

PLU 0014 - Nutrition Label
Set Scale NF Setting to Meat NF

2 50014 01224 6

Nutrition Facts
Serving Size 11 oz (311g)
Servings Per Container varied

Amount Per Serving	
Calories 11	
Total Fat 11g	11%
Saturated Fat 11g	11%
Cholesterol 11mg	11%
Sodium 11mg	11%
Total 11g	11%
Carbohydrates 11g	11%
Dietary Fiber 11g	11%
Sugar 11g	11%
Protein 11g	11%
Cholesterol 11%	Vitamin C 11%
Calcium 11%	Iron 11%

Percent Daily Values (DV) are based on a diet of 0.000 calories per day.

SELL BY: 03.14.12 **TOTAL PRICE \$12.24**

NET WT 30.74 lb UNIT PRICE \$1.14 /lb

1150 Deakborn Dr.
Worthington, OH 43085

Tabular paquete grande (64 mm)

PLU 0014 - Nutrition Label
Set Scale NF Setting to Meat NF

2 50014 01224 6

Nutrition Facts
Serving Size 11 oz (311g)
Servings Per Container varied

Amount Per Serving	
Calories 11	
Total Fat 11g	11%
Saturated Fat 11g	11%
Cholesterol 11mg	11%
Sodium 11mg	11%
Total 11g	11%
Carbohydrates 11g	11%
Dietary Fiber 11g	11%
Sugar 11g	11%
Protein 11g	11%
Cholesterol 11%	Vitamin C 11%
Calcium 11%	Iron 11%

Percent Daily Values (DV) are based on a diet of 0.000 calories per day.

SELL BY: 03.14.12 **TOTAL PRICE \$12.24**

NET WT 30.74 lb UNIT PRICE \$1.14 /lb

1150 Deakborn Dr.
Worthington, OH 43085

Tabular paquete pequeño (56 mm)

PLU 0014 - Nutrition Label
Set Scale NF Setting to Meat NF

2 50014 01224 6

Nutrition Facts
Serving Size 11 oz (311g)
Servings Per Container varied

Amount Per Serving	
Calories 11	
Total Fat 11g	11%
Saturated Fat 11g	11%
Cholesterol 11mg	11%
Sodium 11mg	11%
Total 11g	11%
Carbohydrates 11g	11%
Dietary Fiber 11g	11%
Sugar 11g	11%
Protein 11g	11%
Cholesterol 11%	Vitamin C 11%
Calcium 11%	Iron 11%

Percent Daily Values (DV) are based on a diet of 0.000 calories per day.

SELL BY: 03.14.12 **TOTAL PRICE \$12.24**

NET WT 30.74 lb UNIT PRICE \$1.14 /lb

1150 Deakborn Dr.
Worthington, OH 43085

Tabular paquete grande (56 mm)

Gráficos de manejo seguro

Seleccione el formato de gráficos de manejo seguro entre ancho, estrecho o vertical.



Para imprimir gráficos de manejo seguro, el estilo de etiqueta debe contener el campo "Gráficos de tratamiento de seguro". Algunos formatos estándar contienen el campo y se puede crear un estilo personalizado. Consulte los estilos de etiquetas para más información.

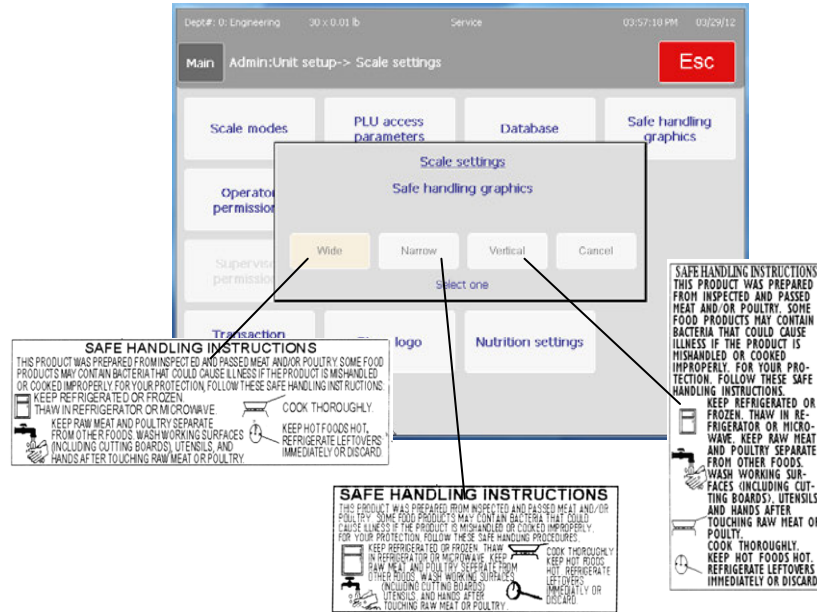

Configurar pantalla de inicio

Seleccione la pantalla de inicio predeterminada. Toque para seleccionar la página y luego presione el botón Entre para guardar los cambios.

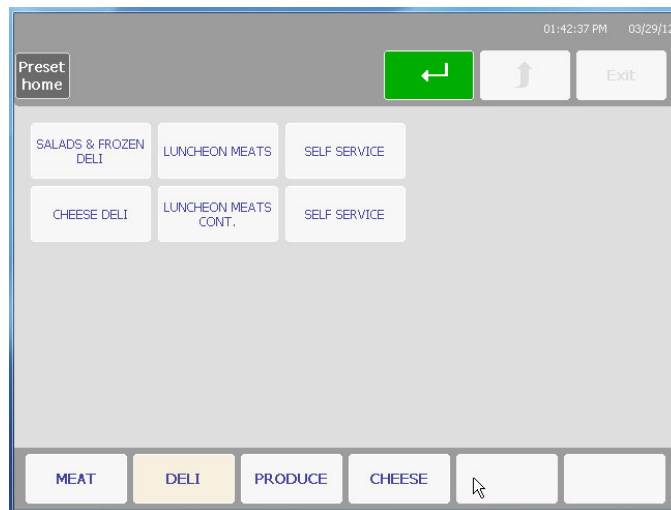

Idioma

Este menú permite alternar los idiomas de la pantalla y teclado entre inglés, francés y español. Toque para seleccionar el campo y para navegar por las opciones.

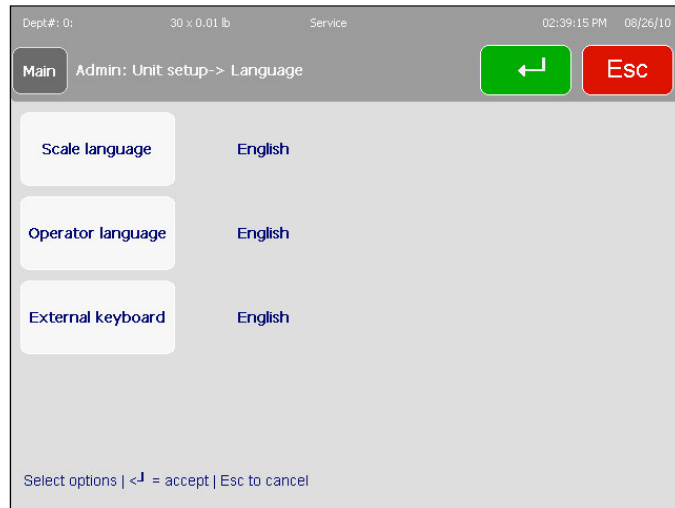

Presione la tecla **Entre** cuando haya terminado para guardar los cambios.

Técnico

Área protegida por contraseña para técnicos de servicio solamente.

Comunicaciones

La función **Comunicaciones** configura los parámetros de red que permiten a la unidad trabajar en red con otras básculas y dispositivos.

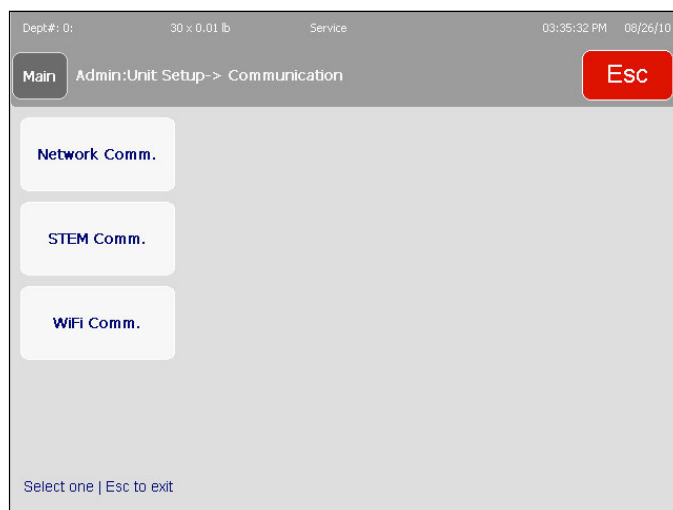

Comunicaciones de red : ingrese o modifique configuraciones de red

Comunicación STEM : ingrese o modifique la configuración de red STEM.

Comunicación WiFi : configuración de red inalámbrica.

Comunicaciones de red

Configure los parámetros de red Ethernet.



TCP/IP

Configure los parámetros de red Ethernet.

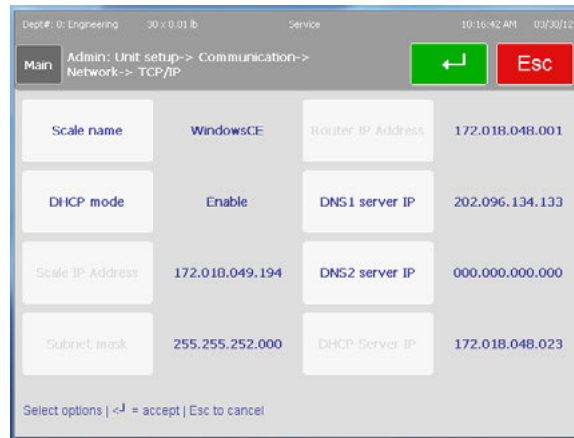

Nombre de la báscula: nombre de la báscula para la red.

Modo DHCP: habilite o inhabilite el modo DHCP. DHCP obtendrá automáticamente una dirección de un servidor DNS especificado. Si no hay un servidor DHCP disponible (por ejemplo cuando se usa una red local), la dirección IP debe ser estática.

Dirección IP de báscula: cuando se usa DHCP, la dirección asignada por el servidor DNS se muestra y el botón está atenuado. Si usa una dirección estática (fija), presione el botón para ingresar la nueva dirección IP.

Máscara de subred: una máscara de subred se utiliza con una dirección IP para subdividir una red en redes más pequeñas, lo cual permite un mayor número de nodos en una red con una sola dirección IP. La máscara de subred es la parte de la dirección IP que se usa para representar una subred dentro de una red lógica. Al usar máscaras de subred, queda un espacio de dirección de red disponible que normalmente no estaría. Las máscaras de subred también aseguran que las transmisiones no se envíen a toda la red a menos que se tenga la intención. La máscara de subred predeterminada, 255.255.255.0, se recomienda para reducir el tráfico de la red. Cuando se usa la máscara de subred 255.255.255.0, el rango de transmisión sería solamente la subred local como sigue:

255.255.255.0 Máscara de subred
207.142.140.XXX Dirección IP con un rango de transmisión de XXX.

255.255.0.0 Máscara de subred
207.142.XXX.XXX Dirección IP con un rango de transmisión de
XXX.XXX

Con el uso de la máscara de subred 255.255.255.0 se mejora el desempeño de la red al reducirse el tráfico de transmisión.

Dirección IP de encaminador: si el servidor está en una red diferente (vea máscara de subred), el cliente tendrá acceso al servidor al encaminar la solicitud hacia la dirección IP de la puerta de enlace predeterminada. La puerta de enlace encaminará la solicitud hacia otros dispositivos en la red para llevar la solicitud al servidor. Los datos solicitados del servidor serán encaminados entonces a través de la puerta de enlace hacia el cliente solicitante. La puerta de enlace debe estar en la misma red local que el cliente.

IP de servidor DNS1: este servidor TP se usa para un cliente Ethernet para resolver un nombre para la dirección IP para comunicación, la cual es más fácil que recuerde un usuario. El propósito de un servidor DNS es permitir a las personas y aplicaciones buscar registros en tablas de DNS. La mayoría de los servidores DNS son ahora privados, lo que significa que se configuran para proporcionar servicio sólo a las personas y organizaciones que los poseen y mantienen. Algunos servidores de nombre de dominio en Internet proporcionan resoluciones DNS para cualquier persona que lo solicite de ellos. Estos se conocen como "Servidores DNS públicos". Algunos servidores DNS gratis son:

- OpenDNS Basic 208.67.222.222
- Google Public DNS 8.8.4.4
- Verizon 151.197.0.38 y 151.197.0.39
- Cisco 64.102.255.44 y 128.107.241.185

IP de servidor DNS1: secundaria si DNS1 no está disponible.

IP de servidor DHCP: muestra la dirección IP del servidor DHCP.

Parámetros de red

Configure la red **Time Sync Server** o **Host Communications Port**.

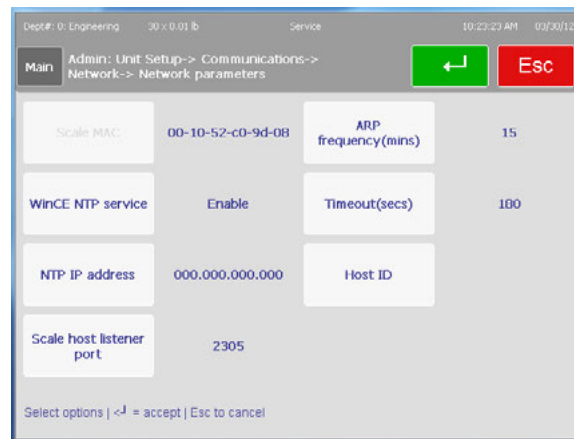

Más parámetros de red

Configure Ping dirigido y Retraso de reinicio de NIC.

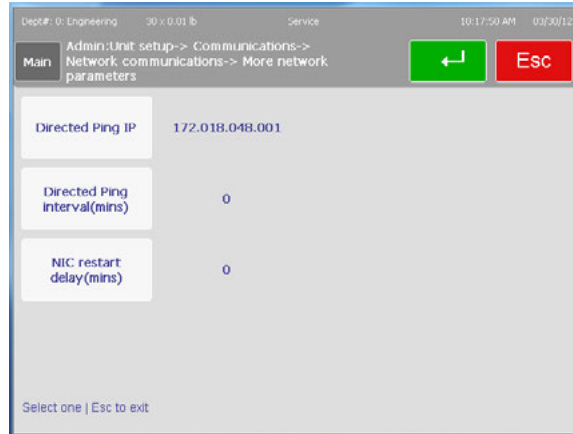

IP de ping dirigido: ingrese la dirección IP de un servidor o punto de acceso que usará el ping en el intervalo deseado como una comunicación para mantener activa. Esto es útil cuando usa el modo independiente donde se puede perder la concesión de IP si no se mantienen comunicaciones regulares con un servidor o punto de acceso.

Intervalo de ping dirigido: ingrese el valor en minutos entre pings.

Retraso de reinicio de NIC: ingrese la cantidad de tiempo en minutos para retrasar un ping a fin de permitir tiempo para que una tarjeta inalámbrica restablezca la conexión en un encendido.

Prueba de red

Se usa para probar una conexión de red al verificar el estado en línea de otras básculas o dispositivos en la red mediante el uso de ping. Presione el botón **Ping de prueba**, ingrese una dirección IP y presione el botón Ping. Aparecerá una ventana con los resultados de la prueba.

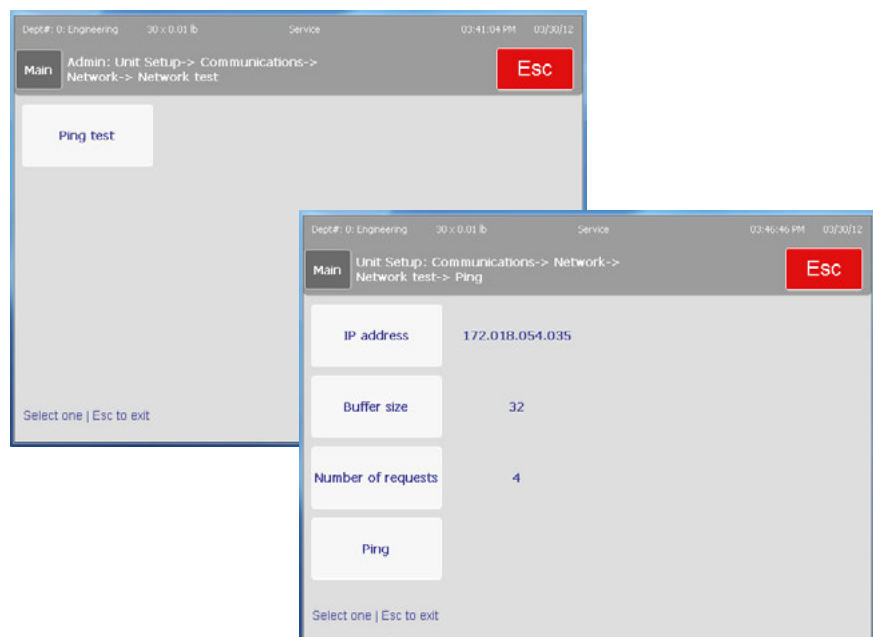

Com. STEM

Configure las comunicaciones STEM con el cliente.

STEM server IP address	172.018.054.030
STEM server name	
Backup STEM IP address	172.018.054.020
Backup STEM name	
Client port	Variable

Select options | < = accept | Esc to cancel

Dirección IP de servidor STEM: ingrese la dirección IP del STEM primario.

Nombre del servidor STEM: si hay un nombre disponible, ingrese el nombre del STEM. Éste es el nombre de dominio local del servidor de la báscula, el cual puede ser un STEM o PC

Dirección IP del STEM de respaldo: dirección IP del STEM alterna o de respaldo.

Nombre del STEM de respaldo: nombre del STEM alterno o de respaldo.

Puerto del cliente: el puerto del cliente STEM puede ser Variable o Fijo.

Client port	Variable
STEM backup time	
STEM restore method	Department
Alternate dept number	0
Restore on powerup	No

Select options | < = accept | Esc to cancel

Tiempo de respaldo del STEM: establezca el tiempo de respaldo para un respaldo al cliente para la base de datos local, información de departamento y valores predefinidos. El valor predefinido es 3:00 a.m.

Método de restablecimiento STEM: seleccione Normal, Departamento, Actual y Departamento alterno, sólo Valores predefinidos. El método "Normal" se basa en lo que haya en la memoria de respaldo de la báscula (archivos a los que se tuvo acceso anteriormente). "Departamento" restablecerá todos los PLU y otros archivos en un departamento actual especificado. Los valores predefinidos sólo restablecerán PLU asignados a un botón predefinido.

Número de departamento alterno: si se configura un departamento alterno, se mostrará aquí.

Restablecer al encender: Seleccione restaurar cuando se encienda la corriente, Sí o No.

Comunicación WiFi

Esta pantalla se usa para cambiar la configuración de radio inalámbrica basada en hardware instalado, software y preferencias y requerimientos de red específicos.

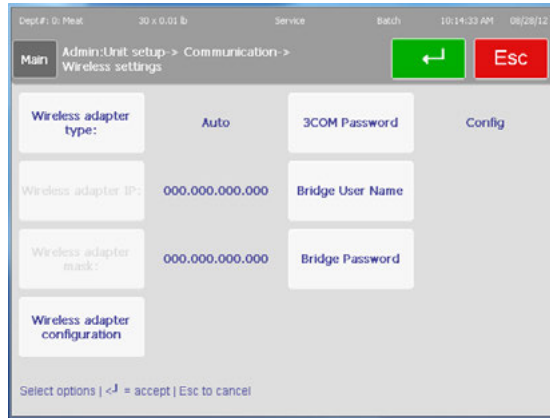

Tipo de adaptador inalámbrico: seleccione el radio instalado en la Impact M de Automático, MTWA5, MTWA4 o WGB3 (3COM).

IP de adaptador inalámbrico: muestra la dirección IP de red actual.

Máscara de adaptador inalámbrico: muestra la máscara de red actual.

Configuración de adaptador inalámbrico: defina la configuración de la tarjeta inalámbrica.

Configuraciones inalámbricas	Descripción	MTWA5	MTWA4	WGB3
Estado de la red	Muestra el estado actual de la conexión del radio y la dirección MAC del radio	X	X	X
Radio	Inhabilita o habilita el radio	X	X	X
ESSID	Nombre de la red inalámbrica conectada actualmente	X	X	X
Método de cifrado	Seleccione Ninguno, WEP, WEP LEAP, WPA o WPA2	X	X	X
Sin seguridad	Método de cifrado de seguridad/Configuración de red	X	X	X
WEP compartida 40/64 BITS		X	X	X
WEP abierta 40/64 BITS		X	X	X
WEP abierta 128 bits		X	X	X
WEP abierta 128 BITS CÓDIGO 4		X	X	X
WPA-PSK-TKIP		X	X	X
WPA-PSK-AES		X	X	X
WPA2-PSK-CCMP-AES		X	X	X

Configuraciones inalámbricas	Descripción	MTWA5	MTWA4	WGB3
WPA2-PSK-CCMP-TKIP	Método de cifrado de seguridad/Configuración de red	x	x	X
LEAP – WEP dinámica		x		x
LEAP- AES		x		x
WPA- 802.1x PEAP		x		x
WPA EAP-FAST		x		
WPA 802.1x TTLS/PAP		*Vea la Nota 1		x
WPA 802.1x TTLS/MS-CHAP2		x		x
WPA2- 802.1x PEAP		x		x
WPA2 EAP-FAST		x		
WPA2 802.1x TTLS/PAP		*Vea la Nota 1		x
WPA2 802.1x TTLS/MS-CHAP2		x		x
Clonar báscula MAC		Use la dirección MAC de la báscula en lugar de la dirección MAC de radio		x
Configuración de radio	Seleccione Automático, 2.4 GHz, 5 GHz	x		x
Velocidad	Seleccione la velocidad de datos “Best” (Óptima) o una velocidad específica	x		
Edad MAC				x
DHCP	Habilitar o inhabilitar DHCP			x
Dirección IP del radio	Muestra la dirección de radio asignada actualmente, o presione el botón para ingresar una IP estática			x
Máscara de subred de radio	Muestra la subred actual para la red, o presione el botón para ingresar una nueva máscara de subred			x
Dirección IP de puerta de enlace del radio	Muestra la IP de puerta de enlace para la red, o ingrese manualmente una nueva dirección			x
Nombre del radio	Muestra el nombre de radio instalado actualmente			x

Configuraciones inalámbricas	Descripción	MTWA5	MTWA4	WGB3
Contraseña de puente	Ingrese la contraseña del puente			X
Hora				X
Escaneo AP		x		X
Comando extra	Lugar para comandos adicionales, no compatible para menús	x		
Restablecer todo	Restablece los datos de configuración a los valores predeterminados de fábrica	x	x	X
Restablece el puente al valor predeterminado de fábrica		x	x	X
Aplicar configuración – Puente sincronizado	Presione para aplicar la nueva configuración; se mostrará 'puente sincronizado' cuando la configuración coincida con la configuración del radio			

Contraseña 3COM: ingrese la contraseña para la tarjeta 3COM.

Nombre de usuario de puente: ingrese el nombre del usuario de puente para la red.

Contraseña de puente: ingrese la contraseña del puente.

*Nota 1: se necesita agregar la entrada en el comando extra: eap-phase2 authcap=PAP

Tabla de autenticación MTWA5 Enterprise					
Tipo de autenticación	Nombre de usuario	Contraseña	Raíz CA	Nombre de usuario EAP	EAP Fase 2
LEAP – WEP dinámica	Se requiere	Se requiere	No disponible	No disponible	No disponible
LEAP- AES	Se requiere	Se requiere	No disponible	No disponible	No disponible
WPA- 802.1x PEAP	Se requiere sin certificado	Se requiere sin certificado	No se usa comúnmente	No disponible	MSCHAPV2
WPA 802.1x TTLS/PAP	Se requiere sin certificado	Se requiere sin certificado	No se usa comúnmente	No se requiere. Si se ingresa, el valor típico =	*vea la Nota 1 anterior

				anónimo	
--	--	--	--	---------	--

Tabla de autenticación MTWA5 Enterprise					
Tipo de autenticación	Nombre de usuario	Contraseña	Raíz CA	Nombre de usuario EAP	EAP Fase 2
WPA 802.1x TTLS/MS-CHAP2	Se requiere sin certificado	Se requiere sin certificado	No se usa comúnmente	No se requiere. Si se ingresa, el valor típico = anónimo	*vea la Nota 1 anterior
WPA2 802.1x TTLS/PAP	Se requiere sin certificado	Se requiere sin certificado	No se usa comúnmente	No se requiere. Si se ingresa, el valor típico = anónimo	MSCHAPV2
WPA2 802.1x TTLS/MS-CHAP2	Se requiere sin certificado	Se requiere sin certificado	No se usa comúnmente	No se requiere. Si se ingresa, el valor típico = anónimo	MSCHAPV2

Calibración de la pantalla táctil

Esta función se usa para restablecer la precisión de la pantalla. Existe un tiempo de expiración integrado en caso de que se seleccione la función accidentalmente. Cuando el temporizador cuente hasta cero, la báscula regresará a la pantalla anterior.



Para calibrar la pantalla táctil, toque el centro de los gráficos circulares a medida que aparezcan, y espere hasta que se contraigan hasta un punto pequeño y se le indique que los deje desaparecer. Para mayor precisión, se recomienda que use la punta de un señalador.

Respaldar y restaurar

La función **Respaldar y restaurar** guardará datos en un dispositivo de almacenamiento (dispositivo flash USB interno, externo, etc.). Este mismo menú también permitirá restaurar desde un respaldo guardado anterior. Este menú requiere una unidad USB y una contraseña de técnico para habilitar la función.

La función **Exportar registro** moverá archivos de registro al directorio \service\log para exportación.

Copiar archivos copia datos desde la tarjeta flash compacta a una unidad USB externa.

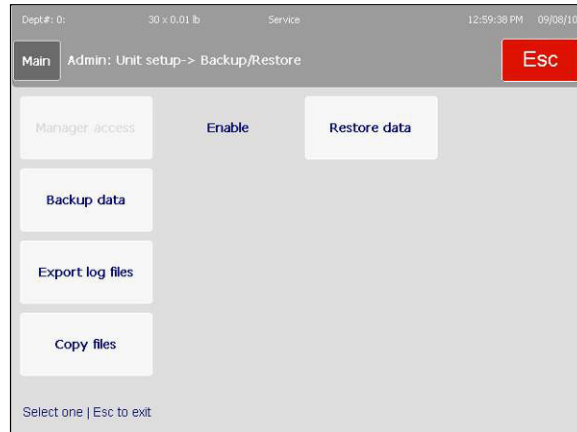

Respaldo: toque para seleccionar una categoría y luego presione el botón para alternar entre los grupos. Presione **Entre** cuando termine de seleccionar y después presione **Respaldar** (mover deslizador hacia abajo) para comenzar el proceso de transferencia.

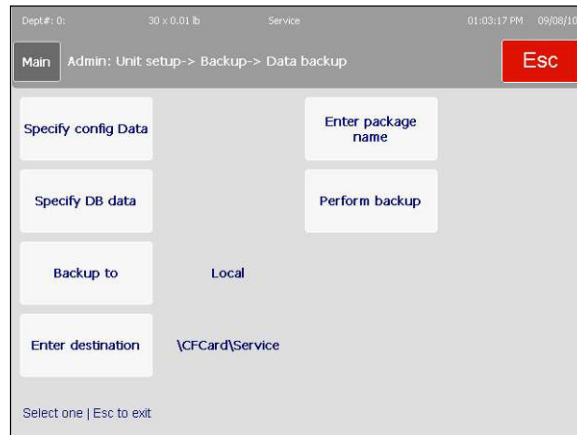

La función **Restaurar** permite seleccionar un archivo existente de una fuente de almacenamiento con la cual puede reparar o sobrescribir su información actual. Seleccione el campo y siga las indicaciones.

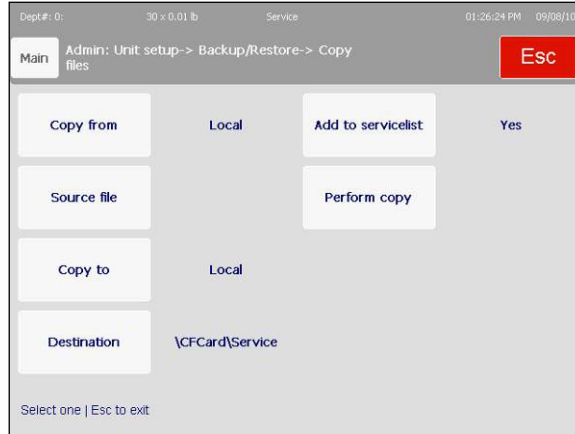

Copiar y Exportar registro funcionan en forma opuesta, permitiendo seleccionar sus archivos y copiarlos a una ubicación particular a través de una vista de explorador estilo Windows.

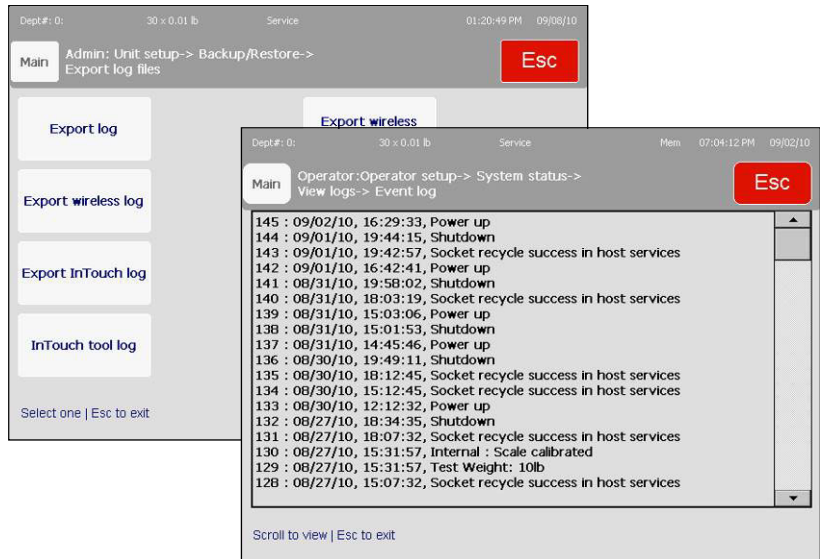

Configuración de la impresora

El menú **Configuración de la impresora** tiene acceso desde la pantalla de configuración principal.

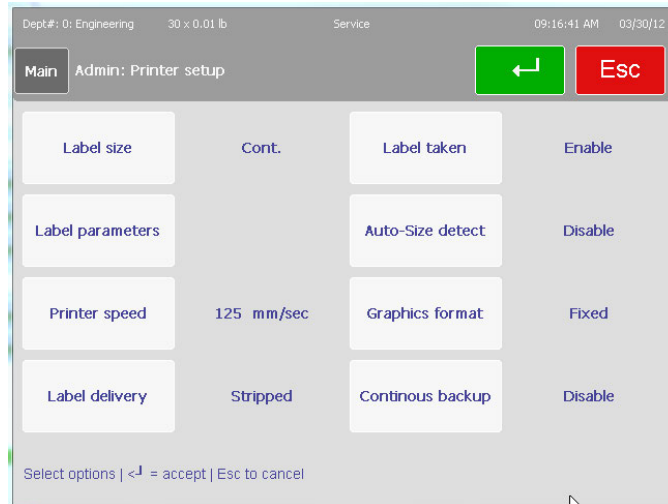

Esta pantalla se refiere específicamente a parámetros de etiquetas y calibración del sensor de la impresora de la unidad Impact M.

Tamaño de etiqueta: presione para seleccionar de una lista de tamaños de etiquetas predeterminados. Los tamaños de etiquetas predeterminados son 1.9", 2.1", 2.4", 3.3", 4.2", 4.7", 5.1", y Continuo. Se pueden usar tamaños personalizados de 1" a 12". Si la longitud no está en la lista, configure un tamaño personalizado en Parámetros de etiquetas.

Parámetros de etiquetas: esta pantalla se usa para configurar las dimensiones de la etiqueta física y para calibrar los sensores de la impresora. Vea la sección siguiente.

Velocidad de impresión: presione para seleccionar de una lista de velocidades de impresión.

Entrega de la etiqueta: alterna entre "Despegada" y "No despegada"

Etiqueta tomada: alterna entre "Habilitado" e "Inhabilitado"

Detectar tamaño automático: alterna entre "Habilitado" e "Inhabilitado". Al habilitar el tamaño automático se hace coincidir un grupo de etiquetas con el rollo de etiquetas actual después de que la unidad lo mide al imprimir.

Formato de gráficos: esta sección es para rollo de etiquetas continuas, alternar.

Respaldo continuo: cuando se usan etiquetas de rollo continuo, al inhabilitar impide a la impresora retroceder antes de que comience a imprimir. "Habilitar" permite iniciar un retroceso del rollo de etiquetas.

Presione **Entre** para aceptar los cambios en los campos.

Parámetros de etiquetas

Parámetros de etiquetas incluye elementos como longitud de la etiqueta, longitud del espacio entre etiquetas, descentramiento de imagen y calibración de sensores.



Longitud de etiqueta: se pueden configurar longitudes personalizadas. Este valor será sobrescrito por Medir etiqueta.

Espacio: especifica el espacio, en milímetros, entre dos etiquetas.

Descentramiento de la imagen: permite al usuario hacer la afinación detallada del inicio del texto y gráficos en el rollo de etiquetas.

Largo de salida: junto con las mediciones de etiqueta y espacio, **Largo de salida** indica a la impresora qué distancia alimentar el rollo de modo que las etiquetas despegadas se recuperen fácilmente de la salida sin que caigan al piso. También asegura que todo el material impreso se muestre después del corte de las continuas.

Medida de longitud de la etiqueta: asegúrese de que se carguen las etiquetas correctas en la impresora. Prepárese para recibir las etiquetas expulsadas a medida que la báscula mide la longitud de las etiquetas. Esto sobrescribirá el valor actual en la función Longitud de etiqueta.

Calibrar sensor de espacio: asegúrese de que todas las etiquetas estén cargadas en la impresora y esté preparado para recibir las etiquetas expulsadas a medida que el sensor es calibrado.

Calibrar sensor de etiquetas tomadas: calibra el sensor frontal que se usa para detectar cuando una etiqueta está aún en la repisa de etiquetas de la impresora.

Contraste de la impresora: selecciona el nivel de energía cuando se imprime de 0 a 8, donde 8 es el máximo.

Presione la tecla **Entre** cuando termine.

Seguridad

La Impact M tiene varios protocolos de seguridad integrados que pueden configurarse. A través de la pantalla **Seguridad**, se pueden agregar nuevos usuarios con diferentes permisos al sistema. Aparecerá una pantalla de inicio de sesión.

Se recomienda **AMPLIAMENTE** que el técnico que dé servicio a esta báscula cambie la contraseña y nombre de usuario. Si desea configurar características de seguridad en la báscula, comuníquese con su organización de servicio local de Mettler Toledo.

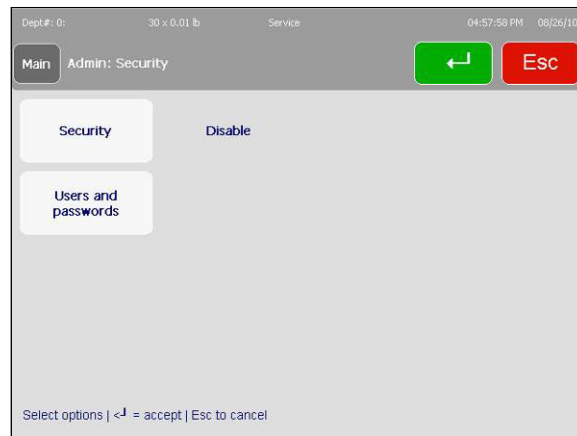

La mayor parte de la funcionalidad del menú Seguridad está dentro del primero de los dos botones. Después de hacer cualquier cambio, recuerde presionar la tecla **Entre** para guardar.

Seguridad: este campo alterna entre "Habilitada" e "Inhabilitada" para la báscula. Sólo los administradores y técnicos pueden cambiar este estado.

Los usuarios pueden aprovechar, editar o crear cualquier nivel del sistema que sea igual o inferior al suyo. Por ejemplo, un técnico puede modificar cualquier cosa que puede un administrador, supervisor u operador normal, pero un supervisor sólo puede modificar su propio grupo de pantallas y cualquiera de las pantallas del operador.

Usuarios y contraseñas: use este botón para agregar o editar las especificaciones de varios perfiles de usuarios. Existen cuatro niveles de usuario que pueden definirse:

- Operador: sólo tiene acceso a pantallas de transacciones. No tiene permiso para acceso al menú de configuración cuando la seguridad está habilitada
- Supervisor: tiene acceso a los menús de transacciones y configuración de base de datos de artículos. No tiene permiso para ingresar en los parámetros significativos de pesos y medidas.
- Administrador: tiene acceso a todos los menús y pantallas de clase supervisor así como a los menús de configuración de la báscula.
- Técnico: tiene acceso a todas las pantallas, incluyendo los menús de configuración y calibración completos.

Usuarios y contraseñas

Este menú tiene las funciones **Agregar**, **Modificar** y **Eliminar** usuarios.

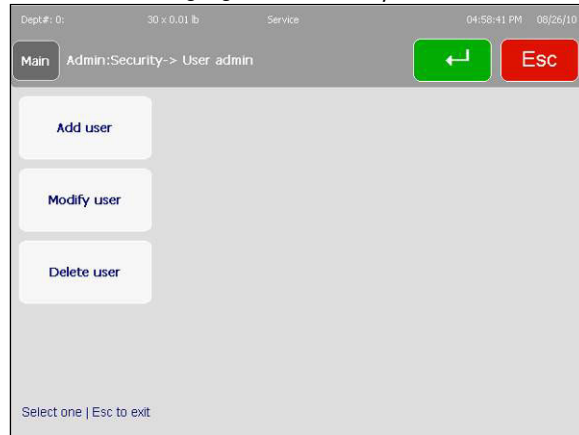

Para agregar un nuevo usuario en el sistema, presione el botón Agregar.

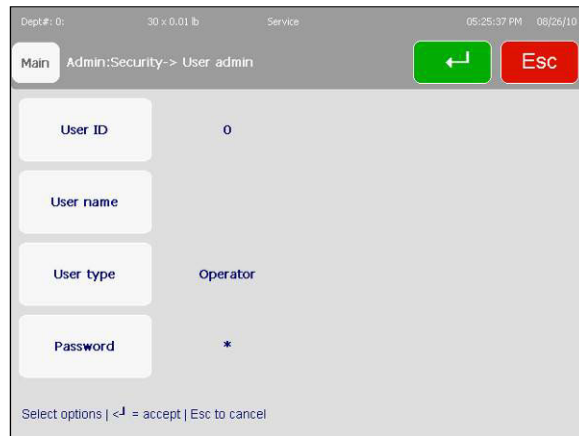

Ingrese un número de identificación, un nombre de usuario y un número de contraseña. Enseguida, seleccione el nivel de acceso: operador, técnico o supervisor.

- Los operadores no tienen acceso a los menús de configuración (no se requiere contraseña, obviamente)
- Los supervisores no pueden crear ni editar los permisos de un técnico, sino solamente los de otros supervisores y operadores. Contraseña protegida (las contraseñas deben ser de 2 a 9 caracteres de largo)
- Los administradores pueden crear o editar permisos para todos, excepto para los técnicos. Protección con contraseña.
- Los técnicos pueden modificar los permisos de todos los demás. Protección con contraseña.

Estado del sistema

El menú **Estado del sistema** se usa para determinar información de la versión, establecer la amplitud de la función de **Registro** y ver la información registrada disponible.

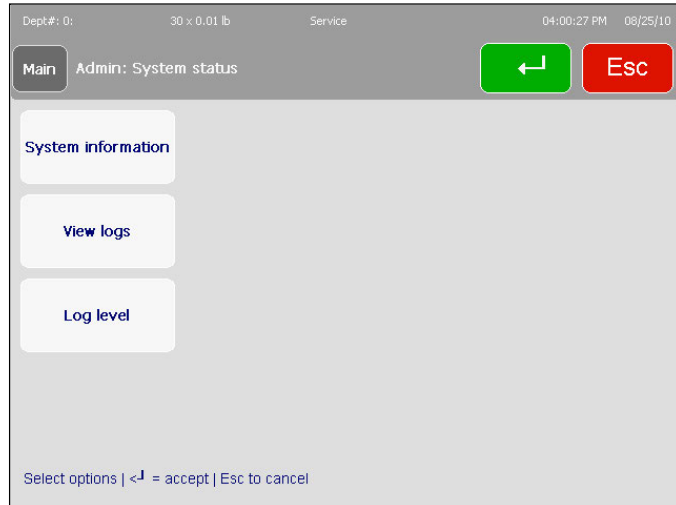

Información del sistema: presenta una lista de versiones y direcciones actuales del sistema

Ver registro: diseño que proporciona al usuario acceso a las diferentes listas de registros

Nivel de registro: permite al usuario seleccionar entre **"Nivel 1"**, **"Nivel 2"** y **"Nivel 3"** para establecer el nivel de detalle de registro. El Nivel 1 es el mínimo y el 3 es el de máximos detalles del registro.

Información del sistema

La ventana **Información del sistema** es una pantalla de sólo lectura que muestra varias versiones y direcciones de la unidad. Como se muestra a continuación, los valores PLU, ET y NF se almacenan junto con contenido editable por el usuario (dentro de otros menús) tal como nombre de básculas y direcciones IP.

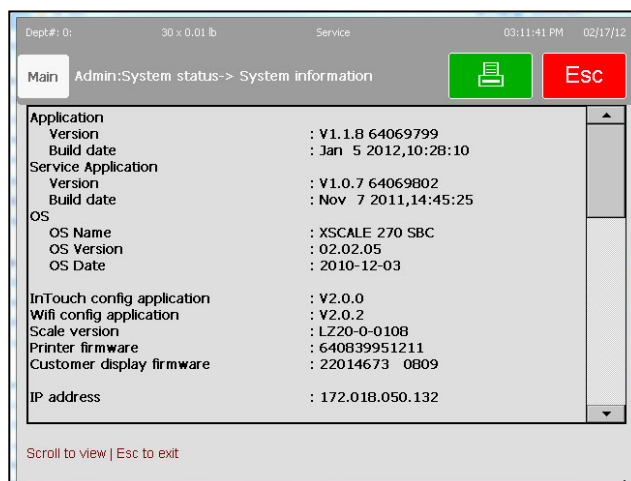

Ver registro

Esta sección permite ver los datos registrados. Toque una opción, **Evento** o **Error**, edite los parámetros del filtro y presione **Mostrar registro**.

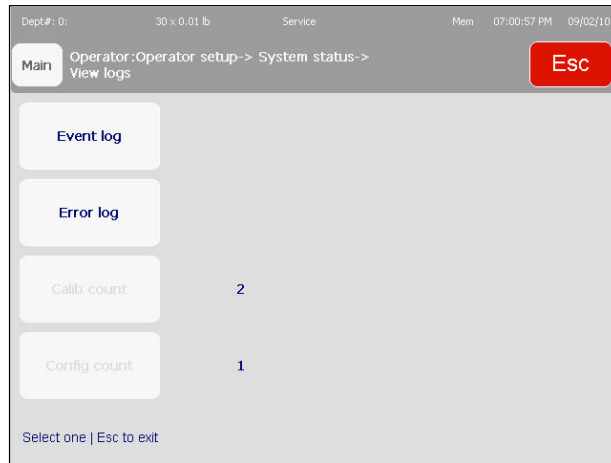

Ver registro de eventos: este menú muestra una lista extensa de acciones realizadas para modificar parámetros de la báscula. Todo desde tiempos de inicio y fin hasta cuándo se modificaron modos de presentación de PLU específicos pueden mostrarse aquí, asumiendo que usted tiene el **Nivel de registro** configurado lo suficientemente alto. Esta lista desplazable puede filtrarse por fecha o tipo de evento específico.

Ver registro de errores: muestra los errores que hayan ocurrido dentro del periodo de tiempo seleccionado.

Contador de calibración y configuración: estos campos de sólo lectura representan lo siguiente:

Contador de calibración: representa la cantidad de veces que se ha calibrado la célula de carga.

Contador de configuración: muestra la cantidad de veces que un técnico ha editado un parámetro de pesos y medidas.

Nivel de registro

El menú **Nivel de registro** establece qué tan amplia es la función de registro.



El Nivel 1 es el mínimo y el Nivel 3 es el de máximos detalles del registro.

Edición rápida

El menú Ediciones rápidas se usa para modificar campos comunes en un registro de PLU. En este modo sólo se pueden ingresar datos numéricos. Para modificar otros campos, tales como descripción, texto extra, etc., use la función Ítem de base de datos.

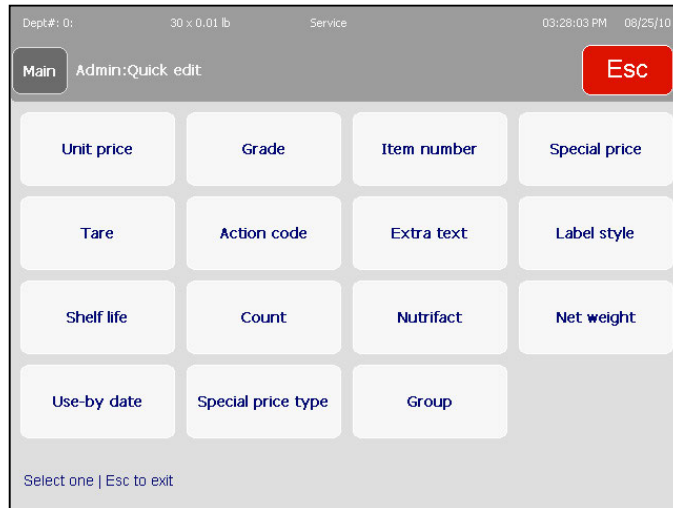

Después de escribir un número PLU, aparece la pantalla Edición rápida. Presione uno de los botones de campo de PLU en la pantalla.

Cada selección mostrará ya sea una tecla apropiada o una nueva ventana para ingresar datos.

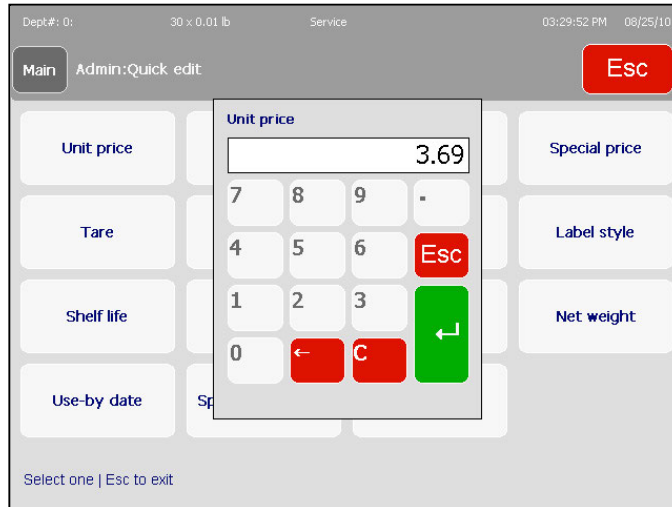

Seleccionar departamento

Cuando presiona el botón **Departamento** en **Configurar unidad**, se le indicará que ingrese el número del departamento que desea modificar. Después de tocar un número, se le preguntará si desea **Editar** la entrada o **Borrar** una entrada existente. Seleccione su opción o presione **Cancelar** para salir de la pantalla de inicio **Admin**.

Dept#: 01 30 x 0.01 lb Service 03:12:54 PM 09/25/10

Main Admin:Select department <- Esc

0	1	2	3	4
5	6	7	8	9
10	11	12	13	14
15	16	17	18	19
20	21	22	23	24
25	26	27	28	29

Select one | <- = accept | Esc to cancel

Marquesina

La **Marquesina** se usa para editar los mensajes e imágenes en la pantalla del cliente.

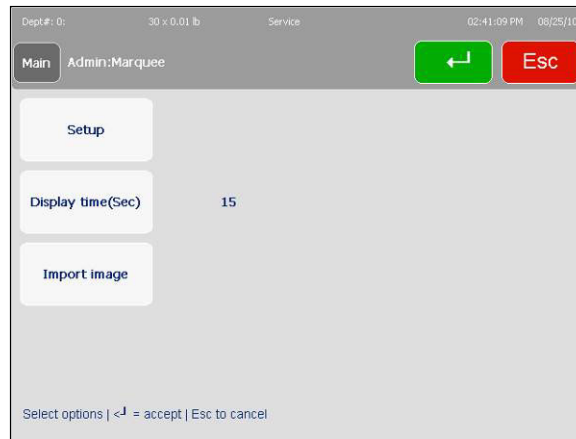

Configuración: configura mensajes e imágenes que aparecerán en la marquesina.

Mostrar hora: establezca la duración, en segundos, para mostrar cada mensaje o imagen.

Importar imagen: importa un gráfico nuevo de una fuente externa (USB).

Configuración

“Configuración” se usa para crear marquesinas al seleccionar mensajes de texto o imágenes que aparecerán en la pantalla del cliente.

Desplácese hacia abajo hasta una línea en blanco y presiónela para crear una nueva entrada, o presione una de las líneas de mensajes existentes para editarla.

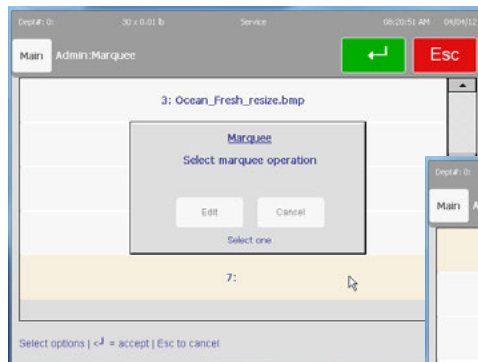

Capítulo 3: Funciones de Admin Marquesina

En esta pantalla, están disponibles las funciones Editar, Cambiar orden de marquesina y Eliminar. Para crear una nueva entrada o modificar una existente, presione el botón Editar. Seleccione el tipo de mensaje, Texto, Registro de acción o Gráficos.



Las marquesinas de texto permiten ingresar mensajes de texto y abren el teclado en pantalla.

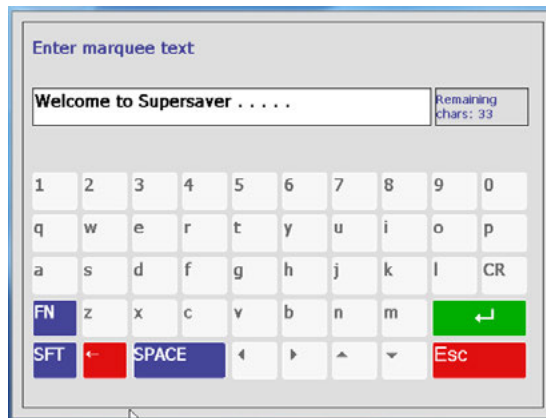

Los mensajes de registro de acción deben estar ya cargados en la Impact M desde un sistema de hospedaje como SmartX.

Los gráficos también deben cargarse antes de crear la marquesina usando la función Importar imágenes. Toque el nombre del archivo en el lado izquierdo para seleccionar y para la vista preliminar de la imagen. Presione el botón Entre verde para aceptar la imagen o ESC para cancelar.



Importar imagen

Importar imagen se usa para importar nuevas imágenes a la base de datos de la Impact M. Las imágenes importadas **DEBEN CUMPLIR** con los siguientes requisitos para mostrarse correctamente en la pantalla para clientes de la Impact M.

- Formato de archivo .BMP. Ayuda a abrir y volver a guardar éstos en Microsoft Paint antes de importarlos, ya que muchos programas usan algoritmos de compresión que el software de la Impact M no decodifica correctamente
- Blanco y negro. Los archivos deben convertirse en blanco y negro o escala de grises o de lo contrario no se mostrarán correctamente.
- Las dimensiones máximas son hasta de 320 píxeles de ancho por 190 píxeles de alto. 240 píxeles de ancho es un punto de inicio aceptable.

Para copiar de una unidad USB, primero inserte la unidad USB en una de las ranuras ubicadas en la parte frontal inferior debajo de la pantalla del operador.

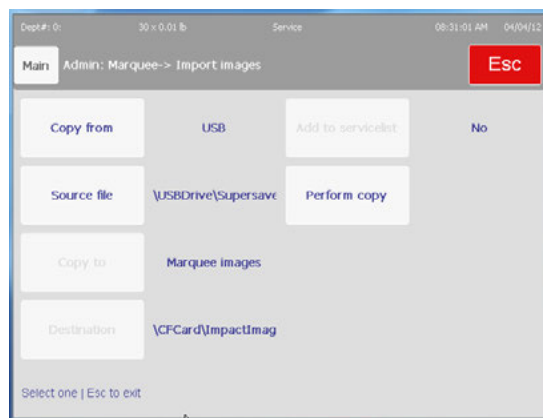

Copiar de: USB o Local. En la mayoría de los casos, seleccione USB a menos que el archivo se haya transferido mediante un hospedador.

Fuente del archivo: seleccione el archivo usando el explorador de archivos.

Copiar: copia el archivo seleccionado de la ubicación seleccionada.

Configuración del modo de autoservicio

El modo Autoservicio permite al propietario de la tienda colocar una báscula en el piso de la tienda para que el cliente la utilice. En este modo sólo se muestran los botones requeridos. El botón Admin está activo pero oculto y el acceso a cualquier configuración requiere una contraseña. A continuación se muestra un ejemplo de la pantalla Autoservicio. Los PLU pueden extraerse al ingresar el número de PLU, seleccionar una tecla predeterminada, usar "Buscar" o escanear un código de barras (si está equipada con un lector).

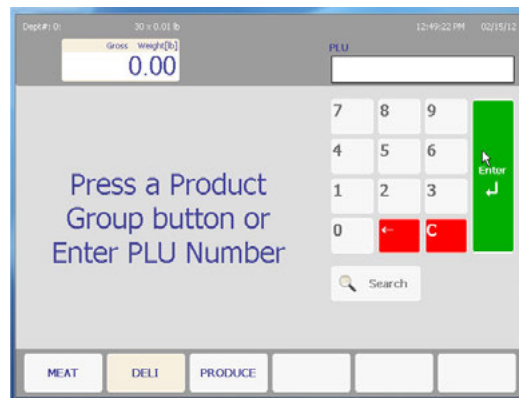

Para usar el modo Autoservicio, la báscula debe configurarse como Categoría 1 y la seguridad debe habilitarse. El modo Báscula puede seleccionarse al navegar hasta la pantalla Configurar unidad/Técnico. Si actualmente muestra Categoría 1, el modo Seguridad puede seleccionarse. Para seleccionar esto se necesita una contraseña de administrador o supervisor. Si la seguridad muestra "Inhabilitada", debe habilitarse para poder usar el modo Autoservicio. Vea en la siguiente sección los detalles.

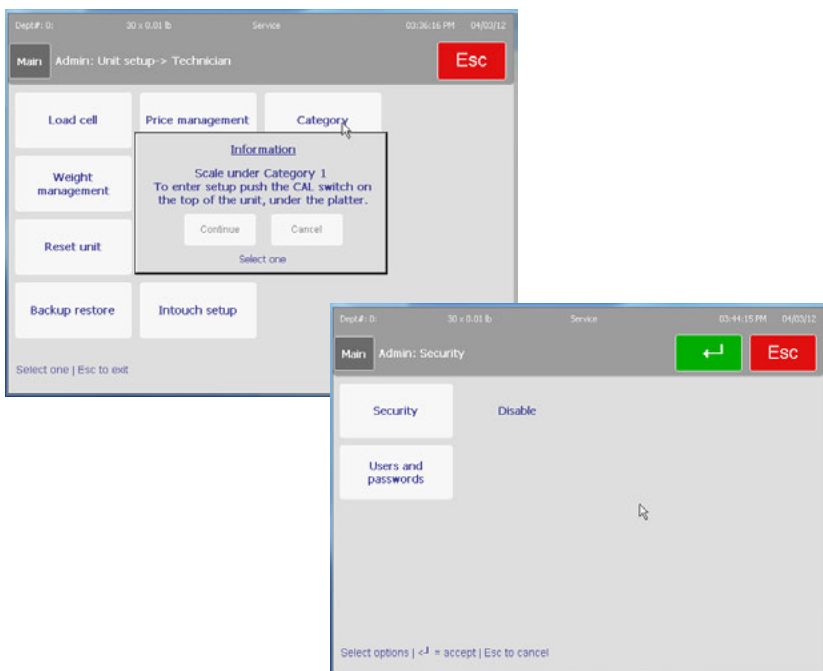

Presione el botón Admin para ingresar en la pantalla Admin. Si la seguridad ha sido habilitada, se requiere identificación y contraseña de supervisor. Las básculas nuevas de fábrica normalmente vienen con la seguridad inhabilitada.

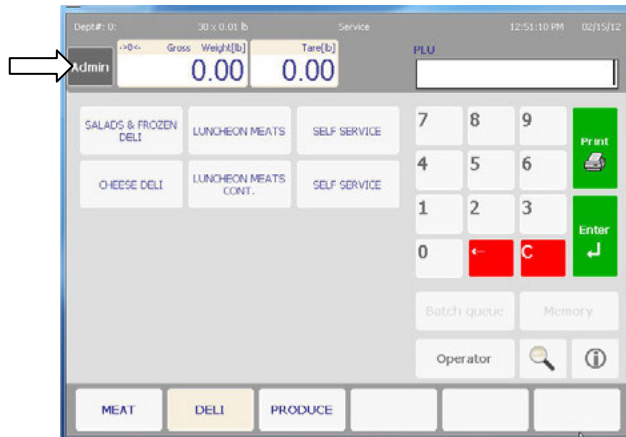

Primero, habilite la seguridad al presionar el botón Seguridad. Seleccione Habilitar. Enseguida, presione el botón "Usuarios y contraseñas". Cree un nuevo usuario con permiso de supervisor y asigne una contraseña. Haga clic en el botón verde de retroceso para guardar y salir.

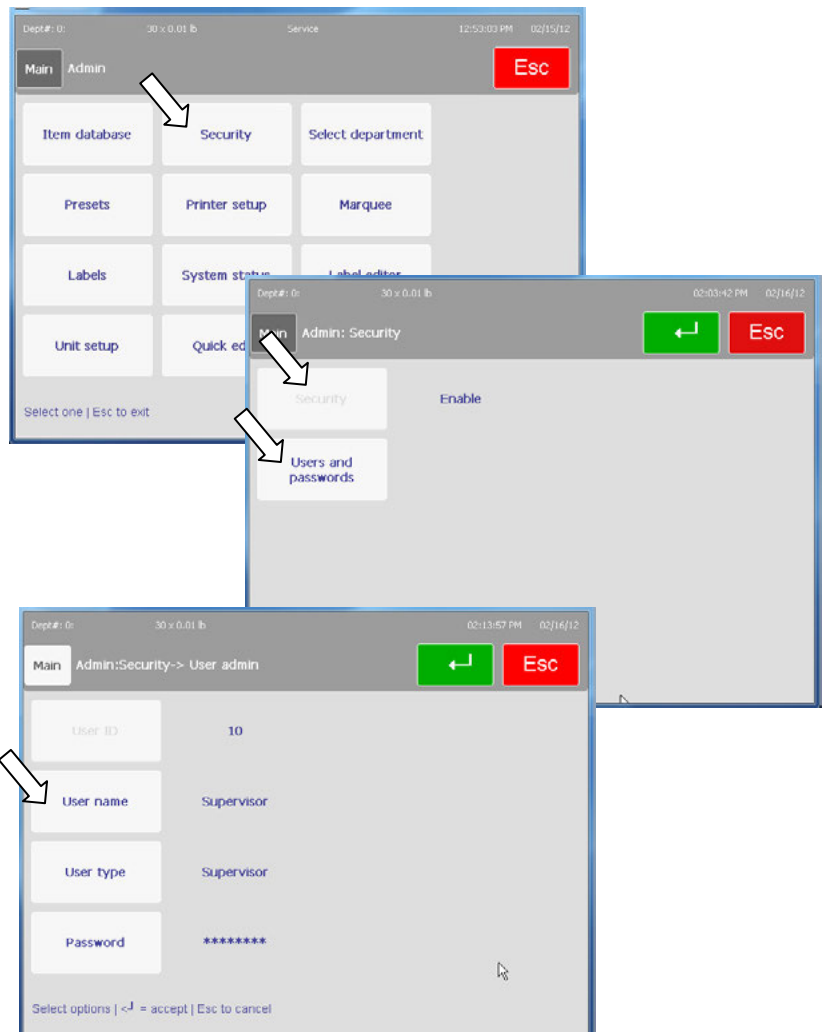

Capítulo 3: Funciones de Admin Configuración del modo de autoservicio

En la pantalla Admin, presione el botón “Configuración de la báscula” y luego el botón “Modos de báscula”. En el cuadro “Modos de báscula”, presione el botón “Autoservicio” para habilitar el modo Autoservicio.

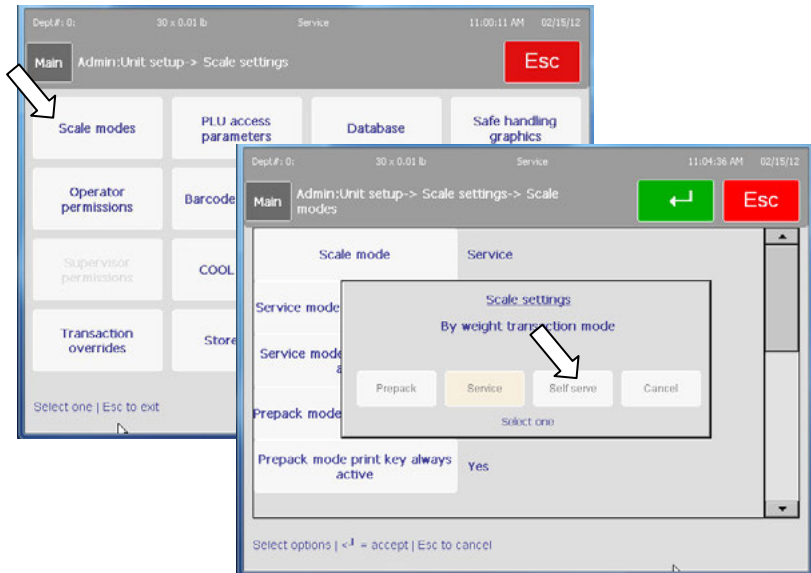

Configure otros elementos en la pantalla “Configuración de la báscula” relacionados con Autoservicio según sea necesario. Por ejemplo, seleccione las indicaciones de Teclado y Autoservicio para que se muestren en forma predeterminada.

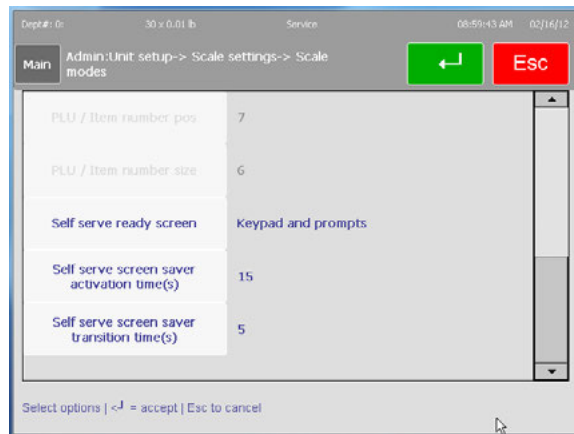

Otras opciones incluyen "Presets and Prompts" (Teclas predeterminadas e indicaciones) y "Presets and Keypad" (Teclas predeterminadas y teclado). A continuación se muestran ejemplos.

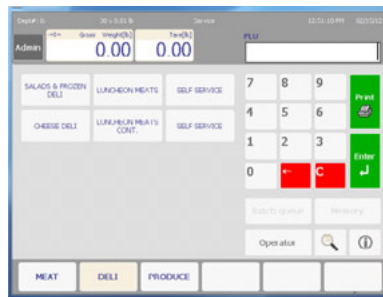
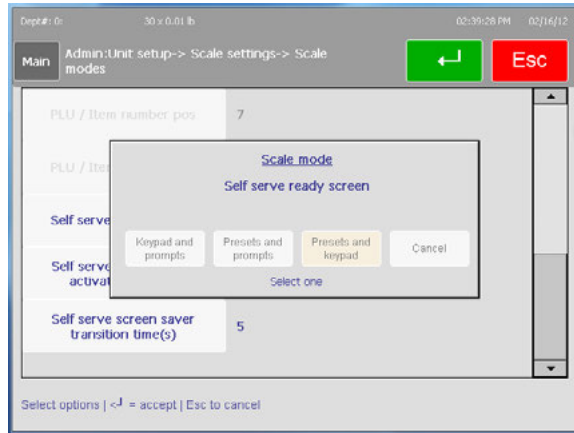

Teclado y teclas predeterminadas

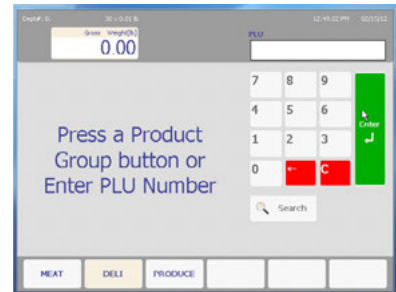

Teclado e indicaciones

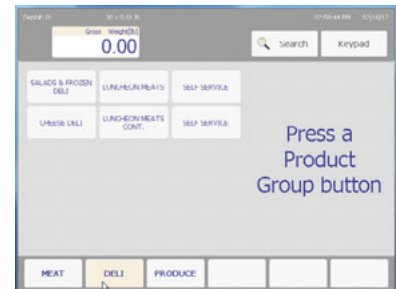

Teclas predeterminadas e indicaciones

Capítulo 3: Funciones de Admin Configuración del modo de autoservicio

Presione el botón verde Entre para guardar y salir. Para editar cualquiera de las indicaciones de Autoservicio, presione "Editor de indicaciones de autoservicio" en la pantalla Admin.

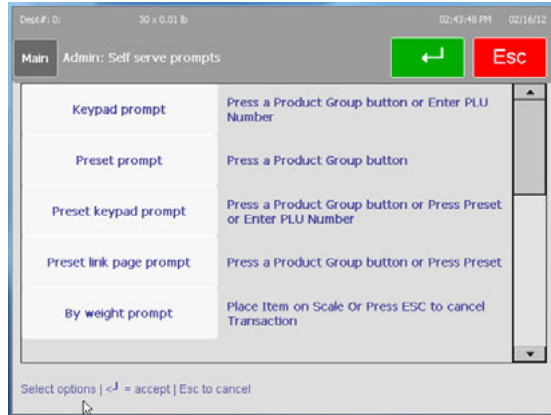

Presione cualquiera de las indicaciones para modificarlas. Por ejemplo, cuando presiona "Indicaciones de teclado", puede seleccionar las indicaciones predeterminada, personalizada o gráficos.

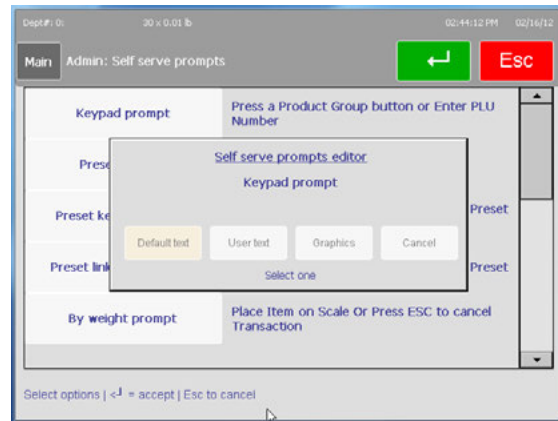

Ejemplo de teclas predeterminadas con indicaciones

Presione el botón "Texto de usuario" para ingresar un mensaje personalizado.

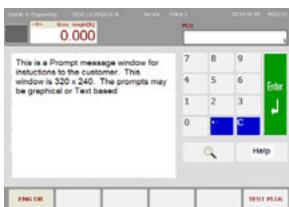

Ejemplo de indicaciones con teclado

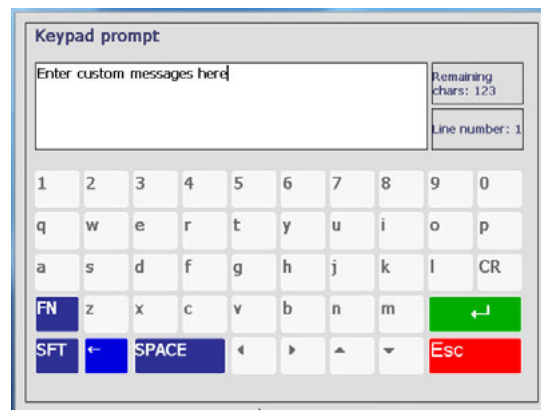

Presione el botón verde Entre para guardar y salir o el botón rojo ESC para cancelar.

Cuando termine, presione el botón "Main" para volver a la pantalla principal.

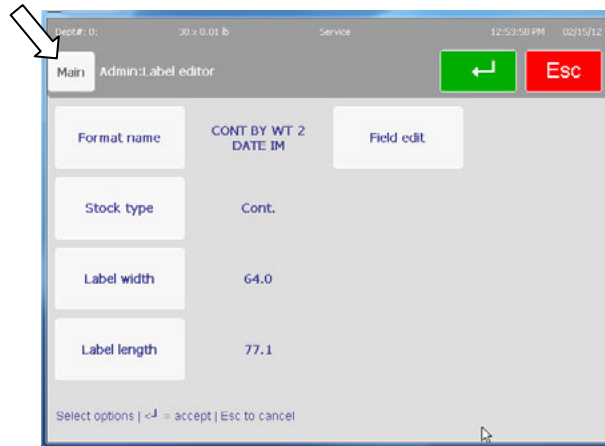

Editor de etiquetas

El Editor de etiquetas está integrado en las herramientas para crear o editar formatos de etiquetas. Para ingresar en el Editor de etiquetas, presione el botón Admin y luego el botón Editor de etiquetas.

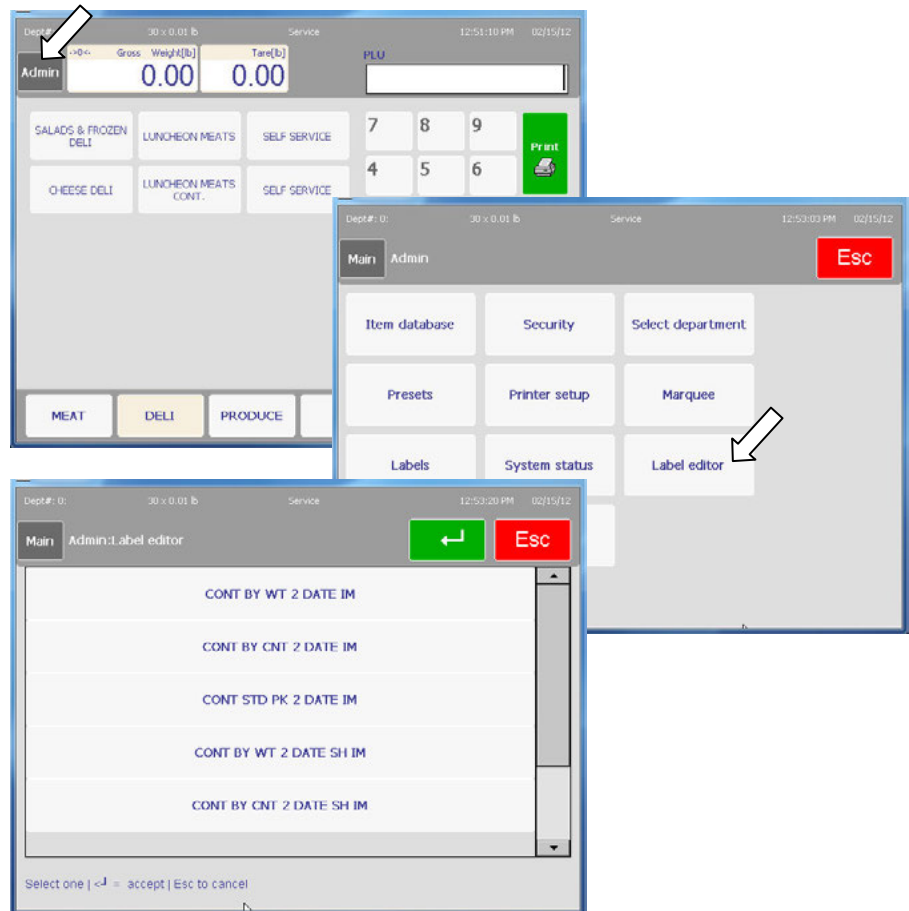

Capítulo 3: Funciones de Admin Editor de etiquetas

El Editor de etiquetas mostrará los formatos de etiquetas configurados actualmente. Para modificar un estilo, presione uno de los estilos mostrados en la pantalla.

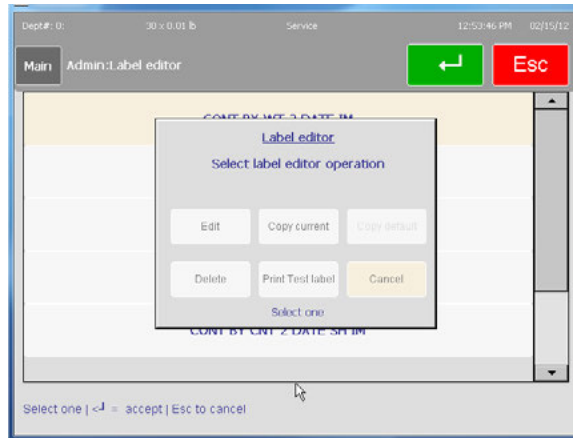

Seleccione una de las opciones: Editar, Copiar actual, Copiar predeterminado, Eliminar o Imprimir etiqueta de prueba.

Por ejemplo, para editar un estilo, presione el botón Editar.



El estilo contiene los parámetros de etiqueta como nombre, tipo de rollo, ancho y longitud. Para cambiar cualquiera de los parámetros, presione uno de los botones. Para editar los campos que están configurados, presione el botón "Editar campo".



METTLER TOLEDO Impact M Guía del usuario

Los campos configurados actualmente en el formato estarán indicados junto con la ubicación de donde cada uno se imprimirá en la etiqueta. Las coordenadas de etiquetas se muestran en milímetros (mm), comenzando en la parte superior izquierda de la etiqueta como el punto de inicio cero de "Top 0, Left 0". A continuación se muestra una etiqueta de 3.3 pulgadas (84 mm) como ejemplo.

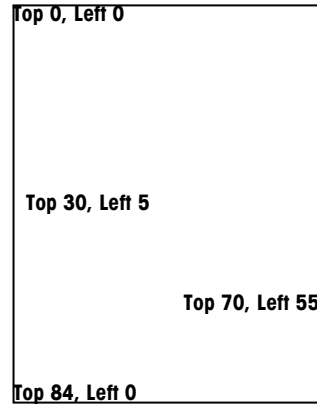

Coordenadas de etiqueta en milímetros – Editor de etiquetas

Para agregar un campo, presione una fila en blanco en la parte inferior del editor.

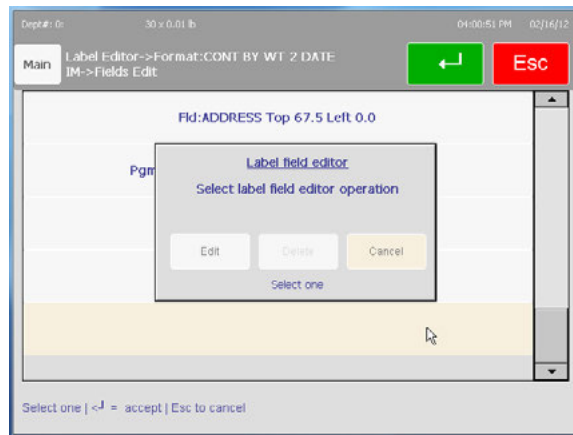

Seleccione el tipo de campo.

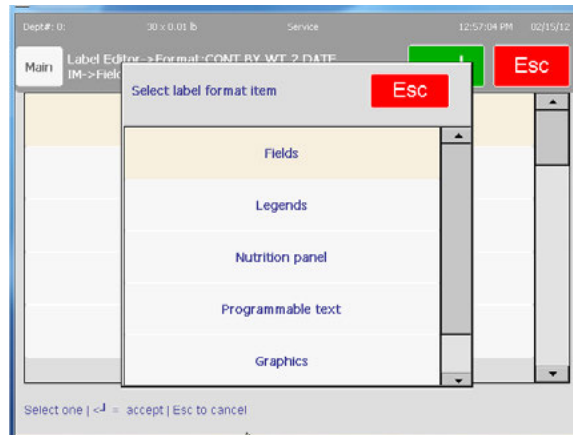

Por ejemplo, al presionar el botón "Campos" se abre la ventana de selección de campos.

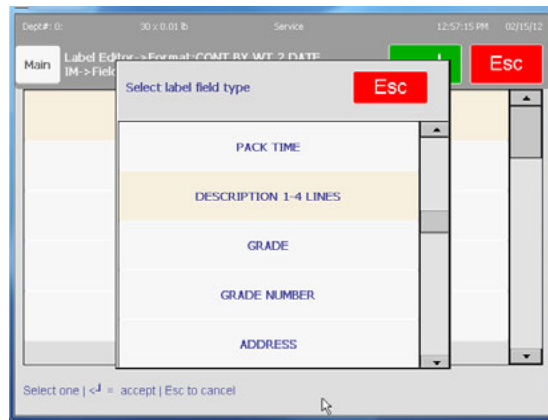

Presione para seleccionar el tipo de campo. Se pueden ingresar las coordenadas de campo y otros parámetros. Asegúrese de ajustar el ancho de un campo. Si se deja en cero, no se imprimirá en la etiqueta.

Presione el botón verde Entre cuando termine para guardar y salir o el botón rojo ESC para salir sin guardar.



Configuración predeterminada de tara

Los supervisores tendrán acceso a la opción Configuración predeterminada de tara si 'Habilitar acceso de configuración predeterminada de tara' está habilitado en las configuraciones de Permisos de supervisor. Configuración predeterminada de tara permite a los supervisores (si está habilitada) configurar hasta cinco valores de tara predeterminados. El editor de configuración predeterminada de tara enumera las descripciones y valores de tara predeterminada. La lista predeterminada estará vacía.

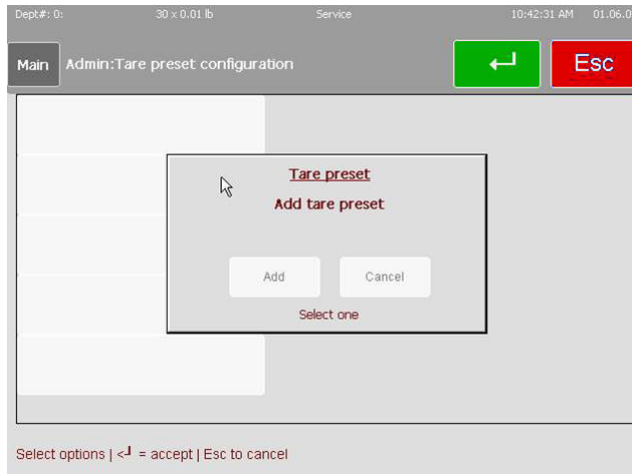

Para agregar una tara predeterminada, seleccione cualquiera de los campos predeterminados de tara no usados, y una instrucción emergente con las opciones 'agregar' y 'cancelar' lo guiará a través del resto del proceso.

Al seleccionar 'agregar', se abre el editor de textos para ingresar una descripción de la tara predeterminada. La descripción de la tara predeterminada es alfanumérica de dos líneas y 15 caracteres por línea. Una vez que se guarde la descripción, se abre un teclado numérico para ingresar el valor de tara para el valor predeterminado. El rango para el valor de tara se basa en la calibración de celda de carga de la báscula (x.xx o x.xxx). Si no se agrega texto para la descripción, el valor de la tara se muestra como descripción.

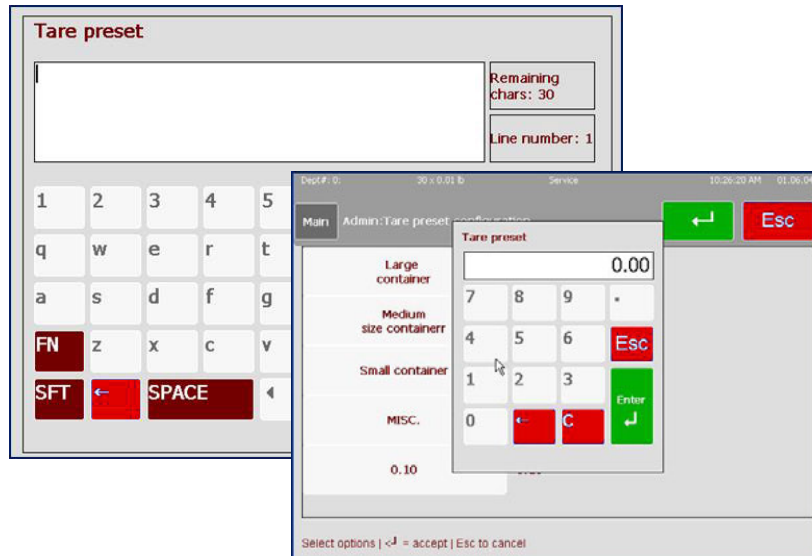

A continuación hay un ejemplo de una lista predeterminada de tara:



Se puede editar o eliminar un valor predeterminado de tara configurado al seleccionar la tecla predeterminada:

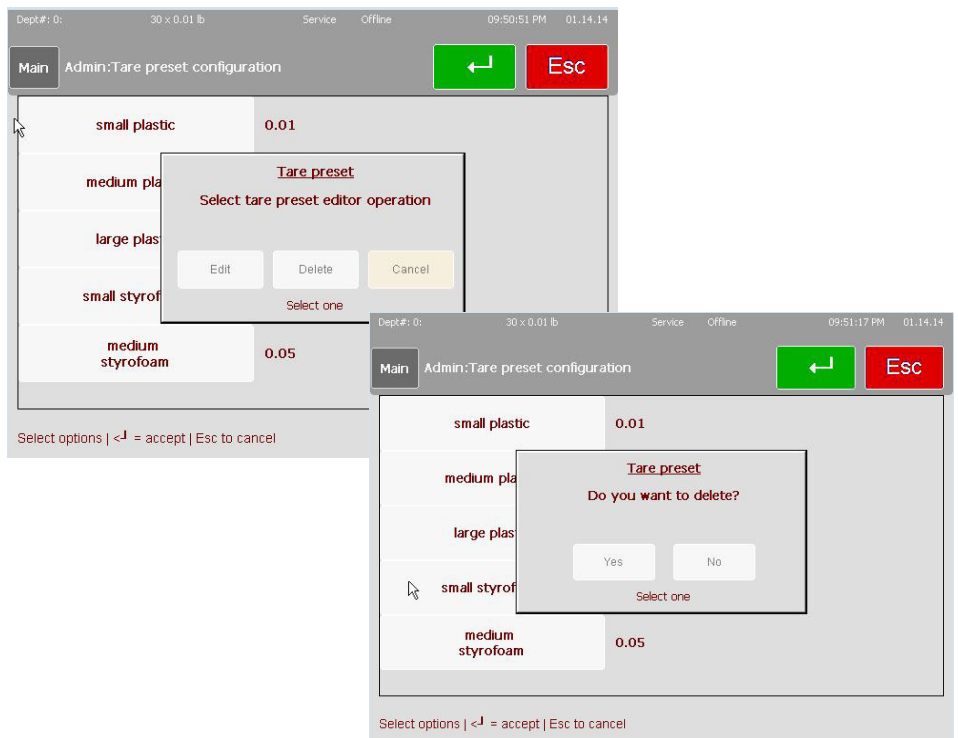

'Editar' abre el editor de texto con la descripción actual. 'Eliminar' elimina el valor predeterminado de tara seleccionado.

Capítulo 3: Funciones de Admin Configuración predeterminada de tara

Si 'Predeterminado de tara' está habilitado en Permisos de operador, los operadores que tengan acceso de seguridad para editar tara durante una transacción podrán seleccionar uno de los valores de tara preconfigurados de la lista predeterminada de tara.

A continuación hay un ejemplo de una lista predeterminada de tara en una pantalla de transacción:

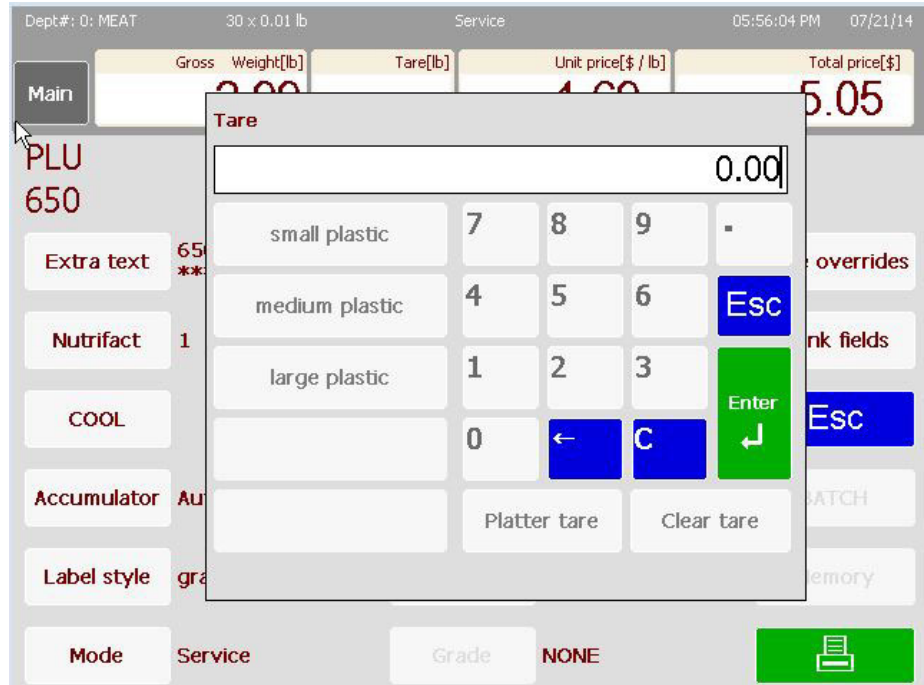

4

Etiquetas

Instalación de etiquetas

Cuando cambie un rollo de etiquetas, verifique siempre si hay acumulación de pegamento o polvo y limpie si es necesario. Vea el Capítulo 5 para más detalles.

Abra la puerta de la impresora y, usando la pestaña verde, retire la impresora de su compartimiento. Desbloquee y levante la aldabilla para desbloquear y elevar la cabeza de impresión.

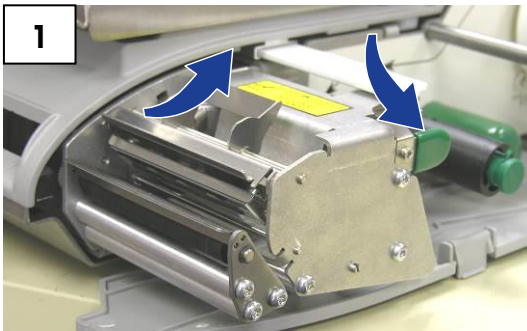

Instale el rollo de etiquetas en el carrete de alimentación y deslice las etiquetas debajo de la impresora y sobre la parte superior del rodillo de la bandeja y fuera de la parte frontal.

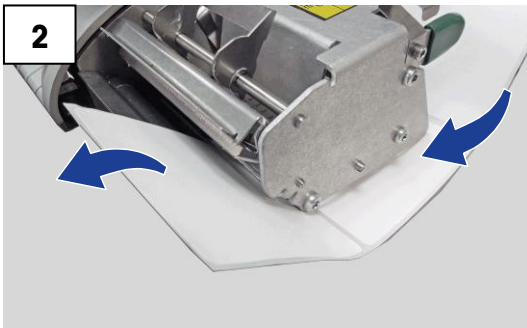

Para el modo despegado, retire aproximadamente 6 pulgadas del revestimiento. Para el modo pegado, cierre la cabeza de impresión.

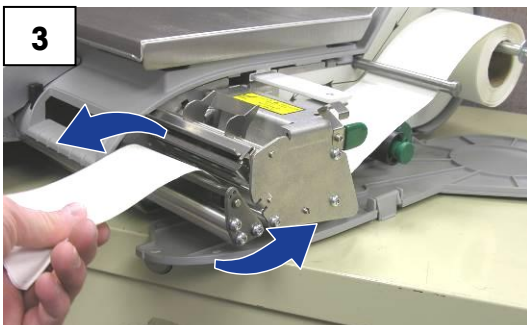

Presione la perilla verde para bloquear el revestimiento y enseguida gire el rodillo hacia la derecha para reducir la holgura del revestimiento. Para desbloquear el revestimiento, tire ligeramente de la perilla. NOTA: ¡La perilla verde no sale totalmente! No ejerza demasiada fuerza para sacar la perilla verde, ya que ésta no sale totalmente.



Presione la aldabilla de la cabeza de impresión hasta que se bloquee. Regrese la impresora a su lugar y cierre la puerta.



6

Calibración de la etiqueta

Cuando cargue etiquetas por primera vez o cambie tamaños de etiquetas, siga esta secuencia para abrir la pantalla de selección de etiquetas:

Admin, Etiquetas, Grupo de etiquetas

Seleccione el tamaño de etiquetas instaladas en la impresora.

Configuración de la impresora

Seleccione el tamaño de la etiqueta y haga cualquier ajuste en esta pantalla.

Requerimientos de etiquetas

El propósito de esta sección es especificar los requerimientos de las etiquetas térmicas que se usan en la báscula para ventas e impresoras térmicas de preempaque de Mettler Toledo.

Este documento incluye requerimientos de dimensiones para etiquetas y rollos de etiquetas, así como requerimientos generales para papel de etiquetas, revestimientos térmicos, tintas de pre-impresión y adhesivos. Es necesario usar materiales y diseños de etiquetas que cumplan con estos requerimientos para asegurar el funcionamiento de las impresoras en conformidad con sus especificaciones de funcionamiento respectivas y el rendimiento satisfactorio de las etiquetas en el ambiente del usuario final. Las etiquetas que no cumplan con todos los requerimientos mencionados en este documento pueden funcionar con limitaciones, pero el cliente necesitaría probarlas para asegurar su funcionamiento adecuado en su aplicación particular. Esta especificación no cubre software especificado por el cliente (COD).

Papel para etiquetas

DESCRIPCIÓN, ETIQUETA DE PRECIO: Color blanco de primera calidad, imagen negra, con revestimiento protector

DESCRIPCIÓN, ETIQUETA DAYGLO: Fluorescente roja anaranjada, imagen negra, con revestimiento protector

PESO: 72 ± 7 gramos/metro cuadrado

GROSOR: 82 ± 14 μ de metro (0.0032 pulgadas)

Temperatura de activación

ESTÁNDAR: Inicial 74 °C (165 °F); óptima 83 °C (181 °F)

ALTA VELOCIDAD: Inicial 66 °C (151 °F); óptima 77 °C (170 °F), para la mayor velocidad de impresión

CAJA CALIENTE: Inicial 83 °C (181 °F); óptima 91 °C (195 °F), para uso en alimentos que se mantienen calientes

LISURA DE LA SUPERFICIE: La superficie del papel recubierto terminado debe ser lisa para evitar falla prematura de la cabeza de impresión. La lisura debe ser de 40 unidades Sheffield o más lisa.

CONTENIDO DE IONES: Los iones como sodio (Na) y cloro (Cl) pueden causar falla prematura del revestimiento de vidrio de la cabeza de impresión térmica. Se debe usar papel fabricado específicamente para impresión térmica con bajo contenido de iones.

DURACIÓN EN ALMACENAMIENTO: 18 meses mínimo cuando se almacenan con una humedad relativa menor del 85% y a menos de 35 °C (95 °F).

Adhesivo

Permanente sensible a la presión; grosor nominal de 10 μ de metro (0.0004 pulgadas).

La etiqueta debe adherirse al producto con una temperatura de la superficie de -15 °C (5 °F) como mínimo.

La fuerza de adhesión debe ser permanente en un rango de temperatura de 2 a 35 °C (35 a 95 °F).

Revestimiento de desprendimiento

DESCRIPCIÓN: Papel Kraft supercalandrado semiblanqueado con revestimiento de desprendimiento de silicona.

PESO BASE: 68 ± 3 gramos/metro cuadrado.

GROSOR: $67 \pm 7 \mu$ de metro (0.0026 pulgadas).

Grosor total (ETIQUETA + ADHESIVO + REVESTIMIENTO)

$159 \pm 17 \mu$ de metro (0.0056 a 0.0069 pulgadas).

Transmisión de luz para funcionamiento del sensor de espacio

(vea la definición de densidad óptica)

La transmisión de luz a una longitud de onda de 800 a 900 NM a través del revestimiento **SOLAMENTE** debe ser de por lo menos tres (3) veces la transmisión a través del revestimiento y la etiqueta juntos. Esto significa que la densidad de transmisión óptica del revestimiento debe ser por lo menos 0.48 menos que la del revestimiento y etiqueta juntos.

La transmisión de luz a una longitud de onda de 800 a 900 NM a través del revestimiento y etiqueta juntos debe ser por lo menos 2% de la luz incidente. Esto corresponde a una densidad óptica de 1.7.

Desprendimiento de etiquetas

Las etiquetas deben desprenderse del revestimiento dentro de un rango de temperatura de 2 °C (26 °F) a una humedad relativa de 50% a 43 °C (110 °F) a una humedad relativa de 85%.

Requisitos del rollo de etiquetas acabado

Centro y método de fijación de las etiquetas

El rollo de etiquetas **no** debe estar permanentemente fijo al centro del cartón. El revestimiento debe separarse perfectamente del centro con una tangente de tracción de 1.0 libra como se muestra en la Figura 1. No debe quedar ningún rastro de material del centro, cinta o adhesivo en la etiqueta después de la separación. El material, especialmente el adhesivo derretido por calor, que quede en la etiqueta puede dañar la cabeza de impresión.

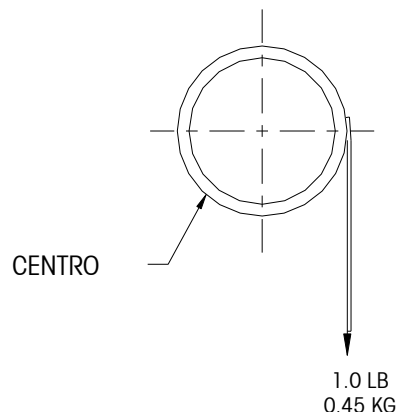

Troquelado

El troquelado de las etiquetas no debe perforar el revestimiento de desprendimiento.

Corte longitudinal

El revestimiento de desprendimiento debe ser cortado en forma longitudinal de manera limpia y estar libre de esquirlas y polvo en el borde después del uso de aspiración o algún proceso igualmente efectivo.

Enrollado

Las etiquetas deben enrollarse con la cara hacia fuera como se muestra en la Figura 2. El rollo instalado debe limpiarse para que quede libre de polvo de papel y partículas sueltas mediante aspiración u otro proceso igualmente eficaz.

Curvas de las etiquetas

Las etiquetas sin el revestimiento no deben curvarse más de 0.020 pulgadas como se especifica en la siguiente figura.

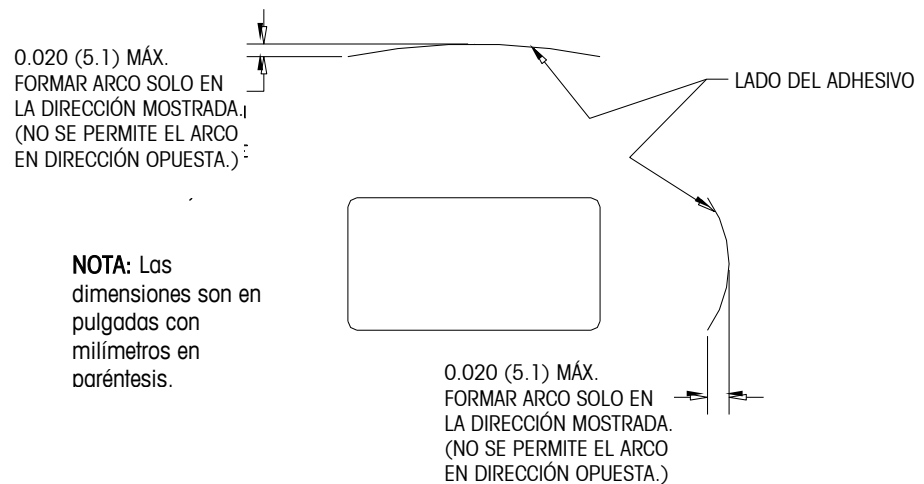
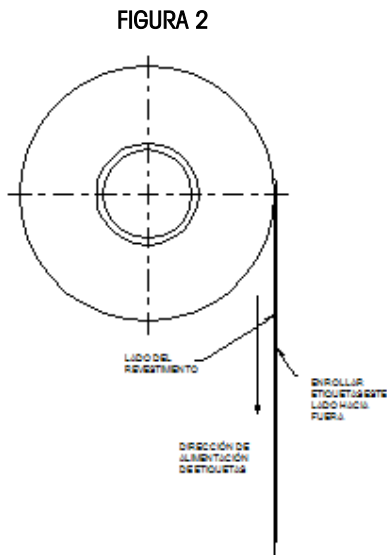

Empalme

Cada rollo puede contener un empalme en el lado opuesto a las etiquetas del revestimiento de cinta de un grosor máximo de 0.002 pulgadas como se muestra a continuación.

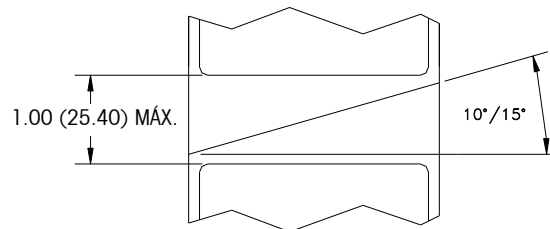

Requisitos dimensionales de la etiqueta y rollo terminados

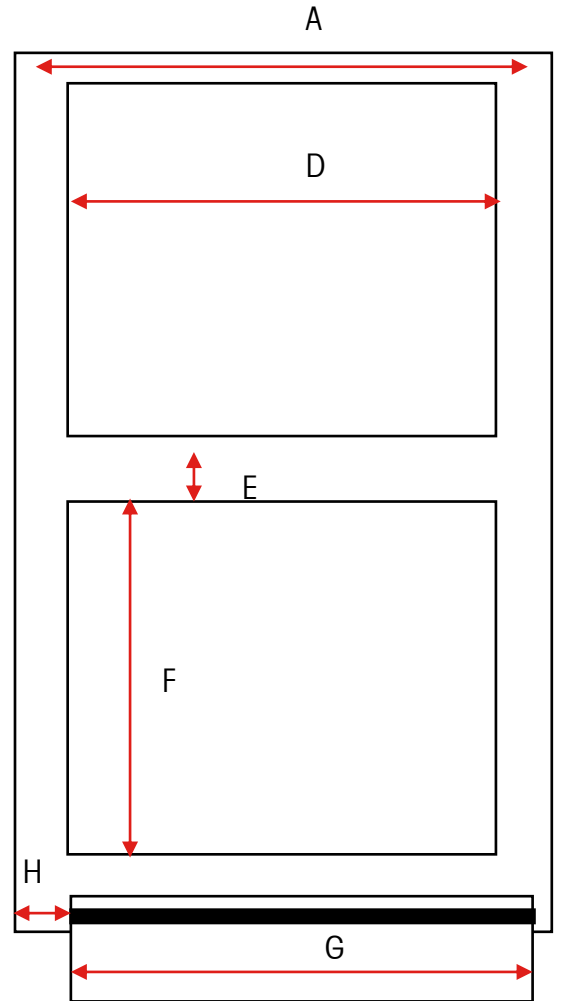
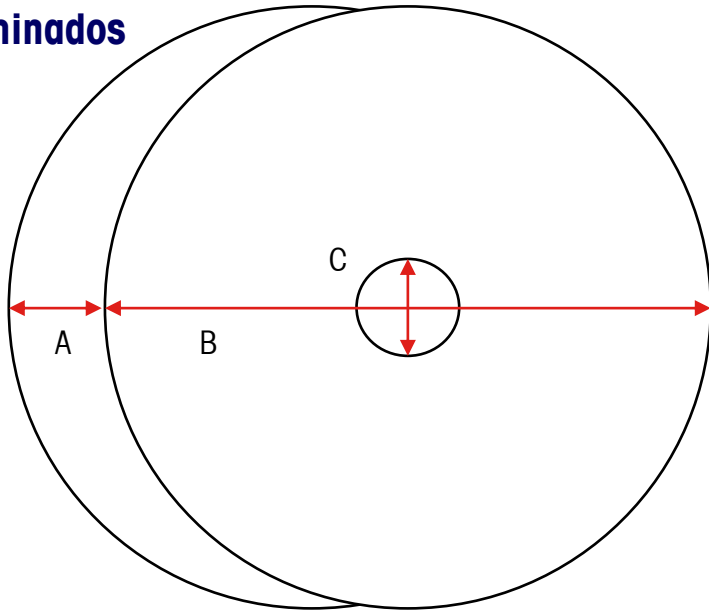

Elemento	Descripción	Rango	Impact S	
			3"	
			Pulgadas	mm
A	Ancho del revestimiento	Máximo	3.346	85
		Mínimo	1.575	40
B	Diámetro del rollo	Máximo	6.0	152
C	Diámetro interno del centro	Mínimo	1.56	40
D	Ancho de la etiqueta	Máximo	2.635	66.9
		Mínimo	2.615	66.4
E	Ancho del espacio	Mínimo/Máximo	0.125 +/- .01 pulgadas	
F	Longitud de la etiqueta	Máximo	7.0	177.8
		Mínimo	0.9	23
G	Ancho de impresión efectivo	Mínimo	2.835	72
H	Desplazamiento del lado izquierdo	Mínimo	0.157	4

Dimensiones típicas – Rollo de etiquetas de 3"

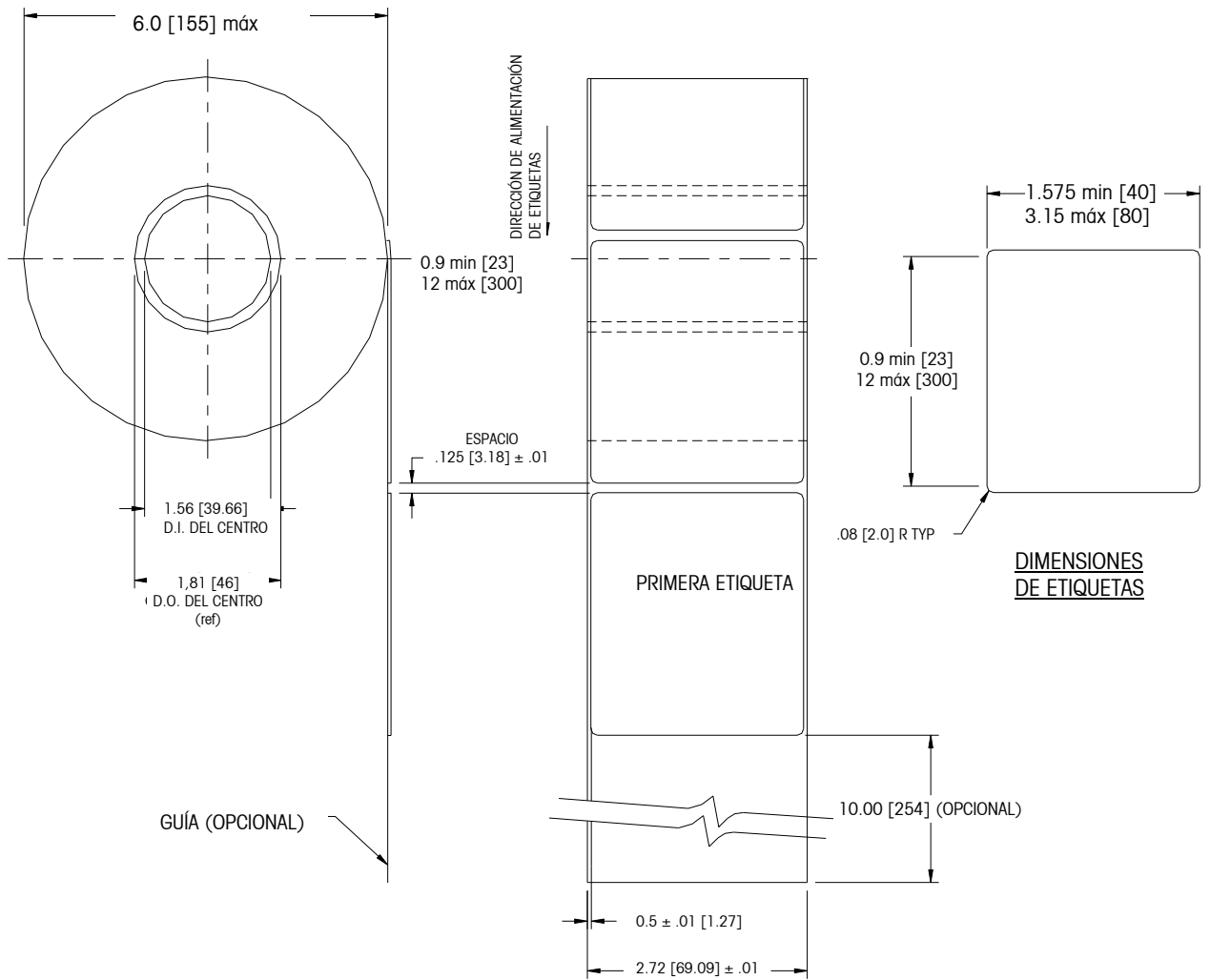

Nota: Las dimensiones son en pulgadas con milímetros en paréntesis.

DETALLE DE ROLLO Y ETIQUETA TERMINADOS - ETIQUETA DE PRECIO

Etiquetas preimpresas

Para asegurar un funcionamiento sin problemas del sensor de espacio de la impresora, y para obtener una vida útil normal de la cabeza de la impresora, no se deberá utilizar pre-impresión sobre la etiqueta en el trayecto del sensor de espacio o en áreas que serán impresas por la impresora de la báscula. Vea la Figura 7. Sin embargo, como muchos clientes utilizan generalmente la pre-impresión, se deben seguir estas indicaciones:

1. Las tintas para pre-impresión deben ser formuladas especialmente para usarse en impresoras térmicas. Si no se usan las tintas correctas pueden adherirse a la cabeza de impresión. Esta acumulación de tinta en la cabeza de impresión interferirá con la transferencia de la cabeza hacia el papel y causará que se quemen los elementos de impresión. Otro problema con las tintas no formuladas para impresión térmica es que pueden contener químicos que hacen que el recubrimiento de cristal se fragmente y se desprenda de la cabeza de impresión, provocando falla de impresión en las áreas fragmentadas.

2. Si se usa tinta negra en la pre-impresión en el trayecto del sensor de espacio mostrado en la Figura 7, se tendrá que imprimir una franja negra densa en la parte posterior del revestimiento, como se muestra en la Figura 8, para evitar que el sensor de espacio sea afectado por la pre-impresión negra. (Otros colores que no sean el negro podrían también significar un problema y el cliente deberá probarlos). La franja negra debe tener espacios que correspondan a los espacios de la etiqueta. La franja negra en el revestimiento debe tener una densidad óptica de transmisión mínima de 2.3 y debe ser uniforme. (Vea Densidad óptica, página 8) Además, el circuito del sensor de espacio necesitará ajustarse para que funcione con la franja negra como se explicó en el manual de servicio del producto. Este ajuste deberá verificarse siempre que se cargue papel de etiquetas, por ejemplo cuando se obtengan etiquetas de un nuevo proveedor.

3. Si no puede lograrse una densidad óptica de por lo menos 2.3 en la franja negra en la parte posterior del revestimiento, el ancho del revestimiento deberá aumentarse (como se muestra en la Figura 9) de manera que la etiqueta preimpresa no quede en el trayecto del sensor de espacio. Para la Impact S, el trayecto del sensor en el centro de la etiqueta debe estar libre de pre-impresión negra.



FIGURA 9

Etiquetas con formas especiales

Las etiquetas con formas que no sean rectangulares causarán errores en la detección del espacio si la dimensión del espacio (en el trayecto del sensor de espacio) está fuera de los límites dados en este documento, o si el borde de la figura de la etiqueta invade hacia dentro y fuera el trayecto del sensor como se muestra más adelante. Para estos casos la franja negra tendrá que imprimirse en la parte posterior del revestimiento como se mostró anteriormente. Se necesitarán pruebas para determinar si la franja será adecuada o si se necesitará ancho adicional del revestimiento. El método seguro consiste en usar la configuración de la franja negra mostrada anteriormente en todas las etiquetas con figuras irregulares.

Ejemplos de etiquetas con formas irregulares que requieren la franja negra para medición óptica.

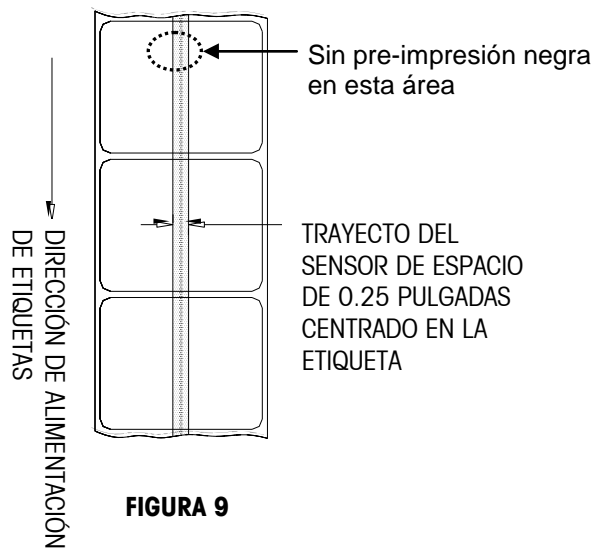
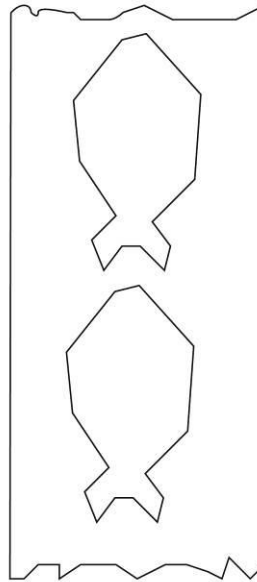

PEZ

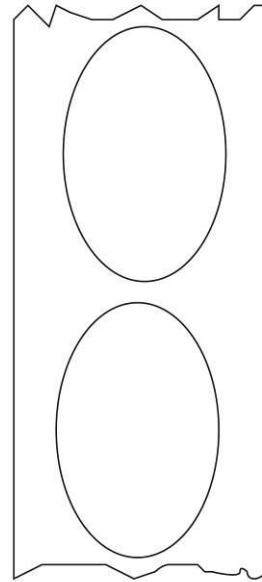

OVALADO o REDONDO

Densidades ópticas

Definición de densidad de transmisión óptica

La densidad de transmisión óptica se define como sigue:

Densidad óptica = \log_{10} (luz incidente / luz transmitida) = \log_{10} (100 / % de transmisión de luz)

La densidad de transmisión óptica puede medirse con un densímetro de transmisión que cumpla con las normas ANSI. Los modelos Macbeth TD903 y TD932 son ejemplos de densímetros.

Densidad óptica para transmisión de luz del 100% = \log_{10} (100/100) = \log_{10} (1) = 0

Densidad óptica para transmisión de luz del 0.1% = \log_{10} (100/0.1) = \log_{10} (1000) = 3

Densidad óptica de la etiqueta y revestimiento

Si el papel del revestimiento transmite el 2% de la luz que incide sobre él, la densidad óptica es \log_{10} (100/2) = 1.7

Si la luz transmitida a través del revestimiento es 3 veces la luz transmitida a través del revestimiento y la etiqueta, las densidades ópticas relativas son:

Densidad óptica del revestimiento + etiqueta = \log_{10} (100 / X)

Densidad óptica del revestimiento solo = \log_{10} (100 / 3X)

$$= \log_{10} (0.3333X)$$

$$= \log_{10} 0.3333 + \log_{10} (X)$$

$$= \log_{10}(X) - 0.48$$

Por lo tanto, si el revestimiento debe transmitir 3 veces la luz que transmiten el revestimiento y la etiqueta, la densidad óptica de transmisión del revestimiento debe ser 0.48 menos que la densidad óptica de transmisión del revestimiento y la etiqueta.

Densidad óptica de la franja negra

Si sólo se transmite el 0.5 % de la luz incidente a través de la franja negra, la densidad óptica es:

$$\log_{10} (100 / 0.5) = \log_{10} (200) = 2.3$$

El propósito de especificar una densidad óptica de transmisión de por lo menos 2.3 para la franja negra impresa en la parte posterior de la etiqueta es minimizar cualquier variación en la transmisión de luz como resultado de la pre-impresión negra en frente de la etiqueta. Esta variación debida a pre-impresión negra puede hacer que el sensor de espacio dé errores de detección de espacio.

METTLER TOLEDO

Para sus notas

5

Mantenimiento

Limpieza externa

Presione la pestaña de apertura para abrir la puerta de la impresora.

- Desconecte la corriente eléctrica.
- No use solventes o limpiadores comerciales en la unidad. Éstos pueden dañar las superficies o la pantalla sensible al tacto.
- No aplique rocío directamente sobre la unidad ni en su interior.

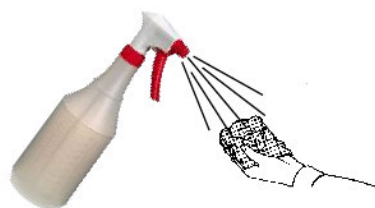

	ADVERTENCIA
	RIESGO DE DESCARGA ELÉCTRICA Desconecte toda la energía hacia esta unidad antes de hacer limpieza o dar servicio.
AVISO	
DAÑOS MATERIALES No rocíe ni lave. Desconecte toda la energía hacia esta unidad antes de hacer limpieza. Siga las instrucciones de limpieza detalladas en el manual.	



- Pantalla táctil, teclado y pantallas para clientes: limpie la pantalla del operador y la pantalla para clientes **únicamente con una tela suave** humedecida en agua y detergente suave. No la raspe con objetos cortantes.
- Tapas y bandeja: limpie con una tela suave humedecida con limpiador suave o detergente y agua.

Limpeza de la impresora

Limpe la cabeza de impresión siempre que observe que la calidad de impresión se ha degradado.

	AVISO
	PARA PREVENIR DAÑO AL EQUIPO No use objetos metálicos o cortantes para raspar la cabeza de impresión o el rodillo de la placa de impresión. Esto puede causar daños considerables al equipo.

Levante la aldabilla para desbloquear y elevar la cabeza de impresión. Use la **pluma de limpieza** para limpiar pegamento o residuos del área de franjas negras de la cabeza de impresión. También puede usarse un aplicador de algodón y alcohol en lugar de la pluma de limpieza.

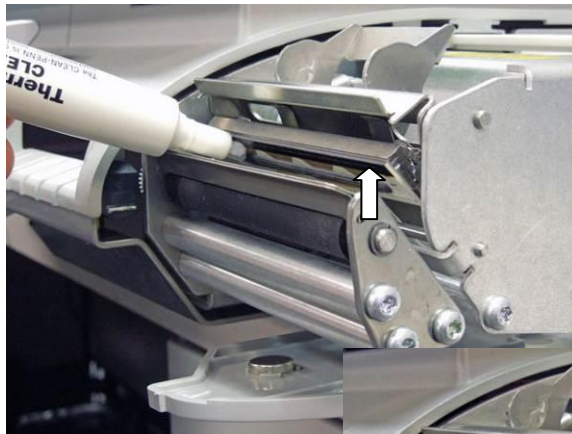

Use un cepillo pequeño para limpiar cualquier superficie que tenga acumulación de polvo o de residuos de etiquetas.

Limpe el rodillo de la bandeja con una pluma de limpieza o un hisopo humedecido en alcohol.



Presione el botón Imprimir para girar el rodillo. Gire el rodillo nuevamente y repita el procedimiento anterior hasta que quede limpio.

Nota: es posible que necesite insertar etiquetas hasta el sensor de espacio para evitar que aparezca un mensaje de error de "bajo nivel de rollo".

6

Apéndice

Índice geográfico

El controlador de la báscula Impact puede compensar las variaciones causadas por las fuerzas gravitacionales. El índice geográfico para el lugar donde se calibra la báscula se programa en la fábrica dentro de la báscula. Cuando la báscula Impact se lleva a un nuevo lugar, el índice geográfico para el nuevo lugar debe asignarse en la configuración de la báscula. Use la siguiente tabla para determinar el índice geográfico para un lugar.

METTLER TOLEDO Impact M Guía del usuario

Latitud norte y sur en grados y minutos	Altura sobre el nivel del mar en metros										
	0 325	325 650	650 975	975 1300	1300 1625	1625 1950	1950 2275	2275 2600	2600 2925	2925 3250	3250 3575
	Altura sobre el nivel del mar en pies										
	0 1060	1060 2130	2130 3200	3200 4260	4260 5330	5330 6400	6400 7460	7460 8530	8530 9600	9600 10660	10660 11730
0° 0' — 5° 46'	5	4	4	3	3	2	2	1	1	0	0
5° 46' — 9° 52'	5	5	4	4	3	3	2	2	1	1	0
9° 52' — 12° 44'	6	5	5	4	4	3	3	2	2	1	1
12° 44' — 15° 6'	6	6	5	5	4	4	3	3	2	2	1
15° 6' — 17° 10'	7	6	6	5	5	4	4	3	3	2	2
17° 10' — 19° 2'	7	7	6	6	5	5	4	4	3	3	2
19° 2' — 20° 45'	8	7	7	6	6	5	5	4	4	3	3
20° 45' — 22° 22'	8	8	7	7	6	6	5	5	4	4	3
22° 22' — 23° 54'	9	8	8	7	7	6	6	5	5	4	3
23° 54' — 25° 21'	9	9	8	8	7	7	6	6	5	5	4
25° 21' — 26° 45'	10	9	9	8	8	7	7	6	6	5	5
26° 45' — 28° 6'	10	10	9	9	8	8	7	7	6	6	5
28° 6' — 29° 25'	11	10	10	9	9	8	8	7	7	6	6
29° 25' — 30° 41'	11	11	10	10	9	9	8	8	7	7	6
30° 41' — 31° 56'	12	11	11	10	10	9	9	8	8	7	7
31° 56' — 33° 9'	12	12	11	11	10	10	9	9	8	8	7
33° 9' — 34° 21'	13	12	12	11	11	10	10	9	9	8	8
34° 21' — 35° 31'	13	13	12	12	11	11	10	10	9	9	8
35° 31' — 36° 41'	14	13	13	12	12	11	11	10	10	9	9
36° 41' — 37° 50'	14	14	13	13	12	12	11	11	10	10	9
37° 50' — 38° 58'	15	14	14	13	13	12	12	11	11	10	10
38° 58' — 40° 5'	15	15	14	14	13	13	12	12	11	11	10
40° 5' — 41° 12'	16	15	15	14	14	13	13	12	12	11	11
41° 12' — 42° 19'	16	16	15	15	14	14	13	13	12	12	11
42° 19' — 43° 26'	17	16	16	15	15	14	14	13	13	12	12
43° 26' — 44° 32'	17	17	16	16	15	15	14	14	13	13	12
44° 32' — 45° 38'	18	17	17	16	16	15	15	14	14	13	13
45° 38' — 46° 45'	18	18	17	17	16	16	15	15	14	14	13
46° 45' — 47° 51'	19	18	18	17	17	16	16	15	15	14	14
47° 51' — 48° 58'	19	19	18	18	17	17	16	16	15	15	14
48° 58' — 50° 6'	20	19	19	18	18	17	17	16	16	15	15
50° 6' — 51° 13'	20	20	19	19	18	18	17	17	16	16	15
51° 13' — 52° 22'	21	20	20	19	19	18	18	17	17	16	16
52° 22' — 53° 31'	21	21	20	20	19	19	18	18	17	17	16
53° 31' — 54° 41'	22	21	21	20	20	19	19	18	18	17	17
54° 41' — 55° 52'	22	22	21	21	20	20	19	19	18	18	17
55° 52' — 57° 4'	23	22	22	21	21	20	20	19	19	18	18
57° 4' — 58° 17'	23	23	22	22	21	21	20	20	19	19	18
58° 17' — 59° 32'	24	23	23	22	22	21	21	20	20	19	19
59° 32' — 60° 49'	24	24	23	23	22	22	21	21	20	20	19
60° 49' — 62° 9'	25	24	24	23	23	22	22	21	21	20	20
62° 9' — 63° 30'	25	25	24	24	23	23	22	22	21	21	20
63° 30' — 64° 55'	26	25	25	24	24	23	23	22	22	21	21
64° 55' — 66° 24'	26	26	25	25	24	24	23	23	22	22	21
66° 24' — 67° 57'	27	26	26	25	25	24	24	23	23	22	22
67° 57' — 69° 35'	27	27	26	26	25	25	24	24	23	23	22
69° 35' — 71° 21'	28	27	27	26	26	25	25	24	24	23	23
71° 21' — 73° 16'	28	28	27	27	26	26	25	25	24	24	23
73° 16' — 75° 24'	29	28	28	27	27	26	26	25	25	24	24
75° 24' — 77° 52'	29	29	28	28	27	27	26	26	25	25	24
77° 52' — 80° 56'	30	29	29	28	28	27	27	26	26	25	25
80° 56' — 85° 45'	30	30	29	29	28	28	27	27	26	26	25
85° 45' — 90° 00'	31	30	30	29	29	28	28	27	27	26	26

Valores predeterminados de monedas por país

País	Símbolo	Formato de total	Separador de centavos	Separador de centavos
Argentina	\$	5.2	,	coma
Belice	BZ\$	5.2	.	punto
Bolivia	\$b	5.2	,	coma
Brasil	R\$	5.2	.	punto
Canadá inglés	\$	5.2	.	punto
Canadá francés	\$	5.2	,	coma
Caribe	\$	5.2	.	punto
Chile	\$	5.2	,	coma
Colombia	\$	5.2	,	coma
Costa Rica	₡	5.2	,	coma
República Dominicana	RD\$	5.2	.	punto
Ecuador	\$	5.2	,	coma
El Salvador	\$	5.2	.	punto
Guatemala	Q	5.2	.	punto
Honduras	L.	5.2	.	punto
Jamaica	J\$	5.2	.	punto
México	\$	5.2	.	punto
Nicaragua	C\$	5.2	.	punto
Panamá	B/.	5.2	.	punto
Paraguay	Gs	5.2	,	coma
Perú	S/.	5.2	.	punto
Puerto Rico	\$	5.2	.	punto
Trinidad y Tobago	TT\$	5.2	.	punto
Uruguay	\$U	5.2	,	coma
Islas Vírgenes de Estados Unidos	\$	5.2	.	punto
Estados Unidos	\$	5.2	.	punto
Venezuela	Bs	5.2	,	coma

Horarios de países

País	Formato de horario	Formato de hora	Fecha de presentación predeterminada	Fecha de impresión predeterminada
Argentina	24 h	hh:mm:ss	DD/MM/AA	DD/MM/AAAA
Belice	12 h	hh:mm:ss	DD/MM/AA	DD/MM/AAAA
Bolivia	12 h	hh:mm:ss	DD/MM/AA	DD/MM/AAAA
Brasil	12 h	hh:mm:ss	DD/MM/AA	DD/MM/AAAA
Canadá inglés	24 h	hh:mm:ss	DD/MM/AA	DD/MM/AAAA
Canadá francés	24 h	hh:mm:ss	AA/MM/DD	AAAA/MM/DD
Caribe	12 h	hh:mm:ss	MM/DD/AA	MM/DD/AAAA
Chile	24 h	hh:mm:ss	DD/MM/AA	DD/MM/AAAA
Colombia	12 h	hh:mm:ss	DD/MM/AA	DD/MM/AAAA
Costa Rica	12 h	hh:mm:ss	DD/MM/AA	DD/MM/AAAA
República Dominicana	12 h	hh:mm:ss	DD/MM/AA	DD/MM/AAAA
Ecuador	24 h	hh:mm:ss	DD/MM/AA	DD/MM/AAAA
El Salvador	12 h	hh:mm:ss	DD/MM/AA	DD/MM/AAAA
Guatemala	12 h	hh:mm:ss	DD/MM/AA	DD/MM/AAAA
Honduras	12 h	hh:mm:ss	DD/MM/AA	DD/MM/AAAA
Jamaica	12 h	hh:mm:ss	DD/MM/AA	DD/MM/AAAA
México	12 h	hh:mm:ss	DD/MM/AA	DD/MM/AAAA
Nicaragua	12 h	hh:mm:ss	DD/MM/AA	DD/MM/AAAA
Panamá	12 h	hh:mm:ss	DD/MM/AA	DD/MM/AAAA
Paraguay	12 h	hh:mm:ss	DD/MM/AA	DD/MM/AAAA
Perú	12 h	hh:mm:ss	DD/MM/AA	DD/MM/AAAA
Puerto Rico	12 h	hh:mm:ss	DD/MM/AA	DD/MM/AAAA
Trinidad y Tobago	12 h	hh:mm:ss	DD/MM/AA	DD/MM/AAAA
Uruguay	12 h	hh:mm:ss	DD/MM/AA	DD/MM/AAAA
Islas Vírgenes de Estados Unidos	12 h	hh:mm:ss	MM/DD/AA	MM/DD/AAAA
Estados Unidos	12 h	hh:mm:ss	MM/DD/AA	MM/DD/AAAA
Venezuela	12 h	hh:mm:ss	DD/MM/AA	DD/MM/AAAA

Valores diversos de países

País	Peso de venta usado	Precisión	Idioma predeterminado
Argentina	kg	Simple	ESP
Belice	kg	Simple	IN
Bolivia	kg	Simple	ESP
Canadá inglés	kg	Simple	IN
Canadá francés	kg	Múltiple	FR
Caribe	kg	Simple	IN
Chile	kg	Simple	ESP
Colombia	kg	Simple	ESP
Costa Rica	kg	Simple	ESP
República Dominicana	lb	Simple	ESP
Ecuador	kg	Simple	ESP
El Salvador	lb	Simple	ESP
Guatemala	lb	Simple	ESP
Honduras	lb	Simple	ESP
Jamaica	kg	Simple	IN
México	kg	Simple	ESP
Nicaragua	kg	Simple	ESP
Panamá	kg	Simple	ESP
Paraguay	kg	Simple	ESP
Perú	kg	Simple	ESP
Puerto Rico	lb	Simple	ESP
Trinidad y Tobago	kg	Simple	IN
Uruguay	kg	Simple	ESP
Islas Vírgenes de Estados Unidos	lb	Simple	IN
Estados Unidos	lb	Simple	IN
Venezuela	kg	Simple	ESP

METTLER TOLEDO

Para sus notas



**Mettler-Toledo, LLC
USA**

1900 Polaris Parkway
Columbus, OH 43240
Tel. (800) 523-5123
(614) 438-4511
Fax (614) 438-4846

Canada

2915 Argentia Road, Unit 6
Mississauga, Ontario L5N 8G6
Tel. (800) 263-6593
Fax (614) 438-4846

Subject to technical changes
©07/2014 Mettler-Toledo, LLC
Printed in USA
MTWT 64084636 R08

www.mt.com/retail

Para más información

